

INSTRUCTIONS FOR USE

and installation

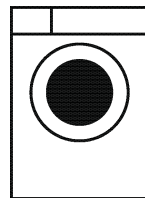

EN ES PT

W6810.0W

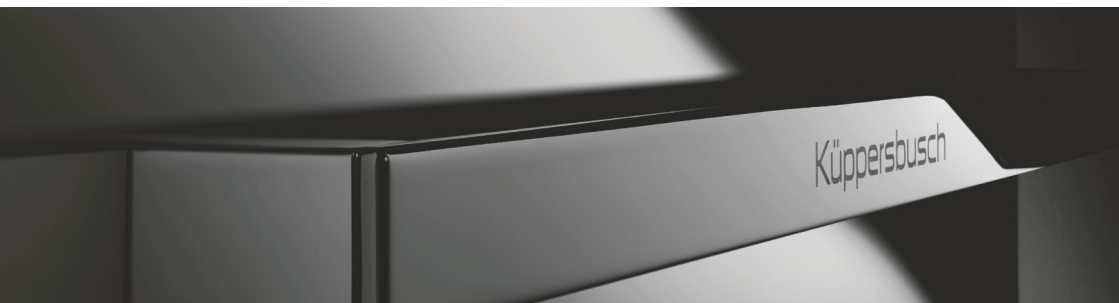

Please read the users and installation instructions carefully before installation of the appliance and before starting to use it.

Küppersbusch
FÜR KÜCHEN MIT STIL

W6810.0W

Technical Drawing

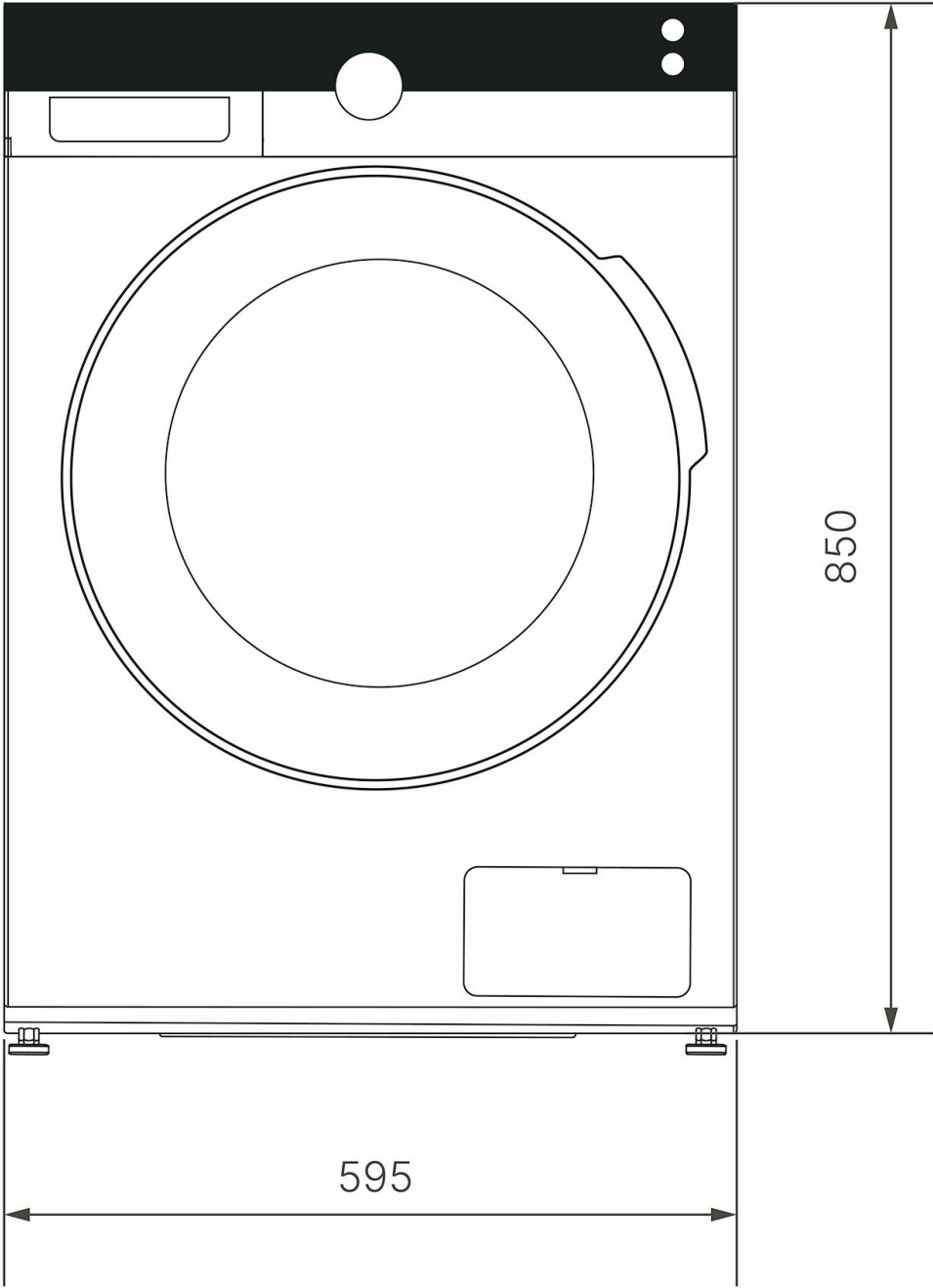

CONTENTS

SAFETY INSTRUCTIONS

- Safety Instructions 2

INSTALLATION

- Product Description 9
- Installation 10

OPERATION

- Quick Start 13
- Before Each Washing 15
- Detergent Dispenser 16
- Control Panel 18
- Programmes.....19
- Option..... 23

MAINTENANCE

- Cleaning and Care 27
- Trouble Shooting 30
- Technical Specifications 31
- Product Fiche 32

SAFETY INSTRUCTIONS

■ Safety Instructions

Please read the following safety information thoroughly and follow it strictly to minimize the risk of fire or explosion, electric shock and to prevent property damage, personal injury or loss of life. Failing to follow these instructions shall void any warranty.

Warning!

This combination of symbol and signal word indicates a potentially dangerous situation which may result in death or serious injuries unless it's avoided.

Caution!

This combination of symbol and signal word indicates a potentially dangerous situation which may result in slight or minor injuries or damage to property and the environment.

Note!

This combination of symbol and signal word indicates a potentially dangerous situation which may result in slight or minor injuries.

Warning!

ELECTRIC SHOCK HAZARD

- If the supply cord is damaged, it must be replaced by the manufacturer, its service agent or similarly qualified persons in order to avoid a hazard.
 - If the machine is damaged, it must not be operated unless repaired by the manufacturer, its service agent or similarly qualified persons.
- Risk of electric shock!

SAFETY INSTRUCTIONS

- The appliance can be used by children aged from 8 years and above and persons with reduced physical, sensory or mental capabilities or lack of experience and knowledge if they have been given supervision or instruction concerning use of the appliance in a safe way and understand the hazards involved. Children shall not play with the appliance. Cleaning and user maintenance shall not be made by children without supervision.
- Children should be supervised that they do not play with the appliance.
- Children 3 years and under shall be kept away from the appliance or continuously supervised.
- Animals and children may climb into the machine. Check the machine before every operation.
- Do not climb or sit on the appliance.

INSTALLATION LOCATION AND SURROUNDING

- All washing and additional substances are to be kept in a safe place out of the reach of children.
- Do not install the machine on a carpet floor. The obstruction of the openings by a carpet can damage the machine.
- Keep the appliance clear from heating sources and direct sunlight to avoid plastic and rubber parts to corrode.
- Do not use the appliance in humid environments or rooms containing explosive or caustic gas. In case of water leakage or water splashes let the appliance dry in the open air.
- The appliance must not be installed behind a lockable door, a sliding door or a door with a hinge on the opposite side to that of the washing machine.

SAFETY INSTRUCTIONS

- Do not operate the machine in rooms with a temperature of below 5°C. This can cause damages to parts of it. If it is unavoidable, make sure to drain the water completely from the appliance after every use (see „Maintenance - Cleaning of drain pump filter“) to avoid damages caused by frost.
- Never use flammable sprays or substances in the immediate proximity of the appliance.

INSTALLATION

- Remove all packaging material and transport bolts before using the appliance. Otherwise, serious damage may result.
- This appliance is equipped with a single inlet valve and can be connected to the cold water supply only.
- Mains plug must be accessible after installation.
- Before washing clothes for the first time, the product shall be operated once throughout all the procedures without any clothes inside.
- Before using the washing machine, the product shall be calibrated.
- Do not put any excessively heavy objects on the appliance, like water containers or heating devices.
- The new hose-sets supplied with the appliance are to be used and that old hose-sets should not be reused.
- Max. Inlet water pressure 1 MPa. Min. inlet water pressure 0.05 MPa.

ELECTRICAL CONNECTION

- Make sure the supply cable is not trapped by the machine, it can get damaged.
- Connect the product to a grounded outlet protected by a fuse complying with the values in the “ Technical specifications “ table. The grounding installation has to be made by a qualified electrician. Ensure that the machine is installed in accordance with the local regulations.

SAFETY INSTRUCTIONS

•Water and electrical connections must be carried out by a qualified technician in accordance with the manufacturer's instructions and local safety regulations.

Warning!

- Don't use multiple plugs or extension cords.
- The appliance must not have an external switching device such as a timer or connected to a circuit that is regularly switched on and off.
- Do not pull the plug out of the mains outlet if there is flammable gas around.
- Never pull out power plug with wet hands.
- Always pull at the plug, not at the cable.
- Always unplug the appliance if it is not being used.

WATER CONNECTIONS

- Check the connections of the water inlet tubes, the water tap and the outlet hose for possible problems due to changes of water pressure. If the connections loosen or leak close the water tap and get it repaired. Do not use the appliance before the pipes and hoses are installed properly by qualified persons.
- Glass door may become very hot during the operation. Keep children and pets far away from the machine while it is operating.
- The water inlet and outlet hoses have to be safely installed and remain undamaged. Otherwise, water leakage can occur.
- Do not remove the drain pump filter while there is still water in the appliance. Big quantities of water can leak out, and there is a risk of scalding due to hot water.

SAFETY INSTRUCTIONS

OPERATION AND MAINTENANCE

- Never use any flammable, explosive or toxic solvents. Do not use gasoline and alcohol etc. as detergents. Only select detergents that are suitable for machine washing.
- Make sure that all pockets are emptied. Sharp and rigid items such as coins, brooches, nails, screws, stones etc. may cause serious damages to this machine.
- Remove all objects from pockets such as lighters and matches before use the appliance.
- Thoroughly rinse items that have been washed by hand.
- Items that have been soiled with substances such as cooking oil, acetone, alcohol, petrol, kerosene, spot removers, turpentine, wax and wax removers should be washed in hot with an extra amount of detergent before being dried in the appliance.
- Items containing foam rubber (latex foam), shower caps, water proof textiles, rubber backed articles and clothes or pillows fitted with foam rubber pads should not be dried in the machine
- Fabric softeners or similar products should be used as recommended in their instructions.
- Never try to open the door forcefully. The door will unlock shortly after the end of a cycle.
- Please do not close the door with excessive force. If it is found difficult to close the door, please check if the clothes are properly inserted and distributed.

SAFETY INSTRUCTIONS

- Always unplug the appliance and close the water tap before cleaning and maintenance and after each use.
- Never pour water over the appliance for cleaning purpose. Risk of electric shock!
- Repairs shall only be carried out by the manufacturer, its service agent or similarly qualified persons in order to avoid a hazard. The producer will not be responsible for damages caused by the intervention of not authorized persons.

TRANSPORT

- Before Transport:
 - Bolts shall be reinstalled to the machine by a specialized person
 - Accumulated water shall be drained out of the machine
- This appliance is heavy. Transport with care. Never hold any protruding part of the machine when lifting. The machine door cannot be used as a handle.

INTENDED USE

The product is intended only for home use and for textiles in household amounts suitable for machine washing and drying. This appliance is for indoor use only and not intended for built in use. Only use according to these instructions. The appliance is not intended for commercial use.

Any other use is considered as improper use. The producer is not responsible for any damage or injuries that may result of it.

- This appliance is intended to be used in household and similar applications such as:
 - Staff kitchen areas in shops, offices and other working environments;
 - Farm houses;
 - By clients in hotels, motels and other residential type environments;
 - Bed and breakfast type environments;
 - Areas for communal use in blocks of flats or in launderettes.

SAFETY INSTRUCTIONS

Packaging/Old appliance



This marking indicates that this product should not be disposed with other household wastes throughout the EU. To prevent possible harm to the environment or human health from uncontrolled waste disposal, recycle it responsibly to promote the sustainable reuse of material resources. To return your used device, please use the collection systems or contact the retailer where the product was purchased. They return and can take this product for environmental safe recycling.

INSTALLATION

■ Product Description

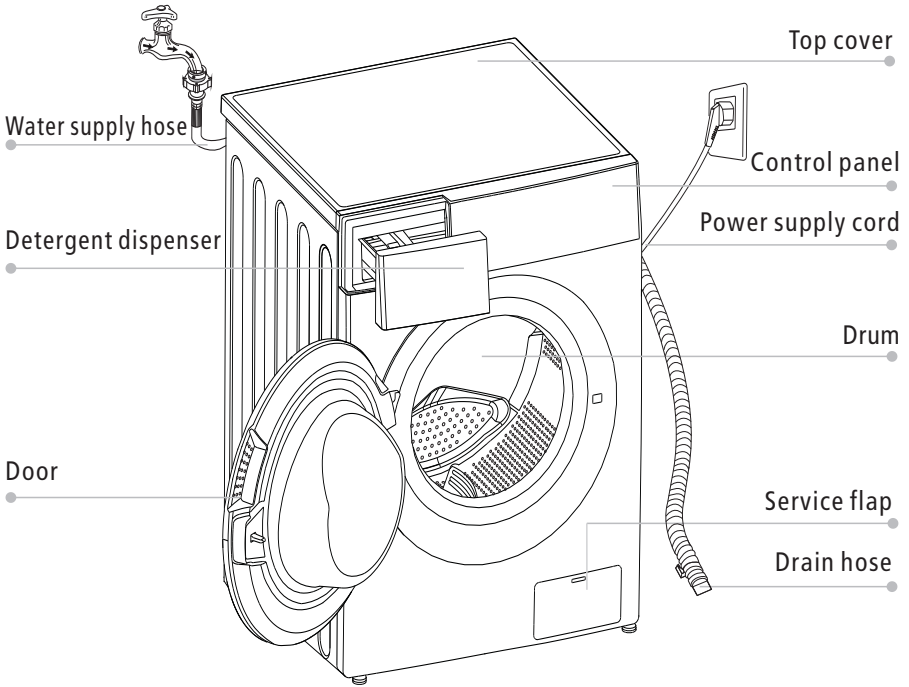

Note!

- The product picture is for illustration only, please refer to real product as reference.

Accessories

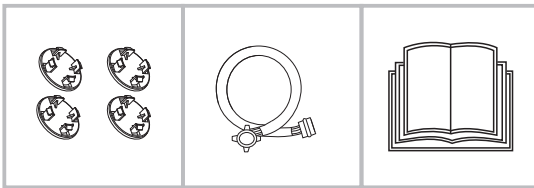

4 x Cover caps

1 x Supply hose
cold water

1 x Owner's manual

INSTALLATION

■ Installation

Installation area

⚠ Warning!

- Stability is important to prevent the product from wandering! Make sure the machine is standing leveled and stable.
- Make sure that the product does not stand onto the power cord.
- Make sure to maintain the minimum distances from the walls as shown in the picture

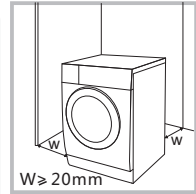

Before installing the machine, the location characterized as follows shall be selected:

1. Rigid, dry, and level surface
2. Avoid direct sunlight
3. Sufficient ventilation
4. Room temperature is above 0°C
5. Keep far away from the heat sources such as coal or gas burning appliances.

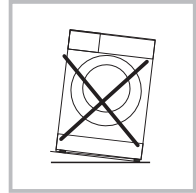

Unpacking the washing machine

⚠ Warning!

- Packaging material (e.g. Films, Styrofoam) can be dangerous for children.
- There is a risk of suffocation ! Keep all packaging well away from children.

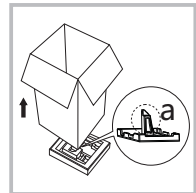

1. Remove the cardboard box and styrofoam packing.
2. Lift the washing machine and remove the base packaging. Make sure the small triangle foam (a) is removed with the bottom packaging together. If not, lay the unit down on the side surface and remove it manually.
3. Remove the tape securing the power supply cord and drain hose.
4. Remove the inlet hose from the drum.

INSTALLATION

Remove transport bolts

⚠ Warning!

- You must remove the transport bolts from the backside before using the product.



Loosen the 4 transport bolts with a spanner.

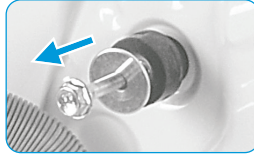

Remove the bolts including the rubber parts and keep them for future use.

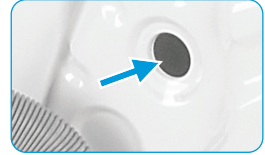

Close the holes using the cover caps.

Levelling the washing machine

⚠ Warning!

- The lock nuts on all four feet must be screwed tightly against the housing.

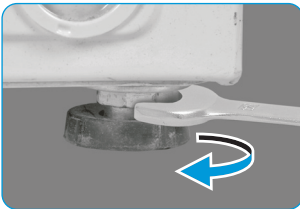

1. Loosen the lock nut.
2. Turn the foot until it reaches the floor.
3. Adjust the legs and lock the nuts with a spanner. Make sure the machine is level and steady.

Connect the water supply hose

⚠ Warning!

To prevent leakage or water damage, follow the instructions in this chapter

- Do not kink, crush or modify water inlet hose.



Connect the water supply hose to the water inlet valve and a water tap with cold water as indicated.



🔧 Note!

- Connect manually, do not use tools. Check if the connections are tight.

INSTALLATION

Drain Hose

⚠ Warning!

- Do not kink or protract the drain hose.
- Position drain hose properly ,otherwise damage might result of water leakage.

There are two ways to place the end of drain hose:

1.Put it into the water trough.

2.Connect it to the branch drain pipe of the trough.

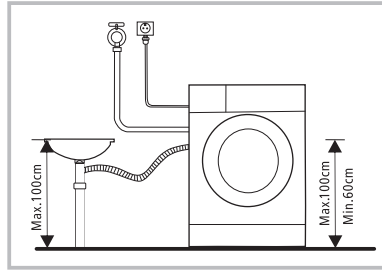
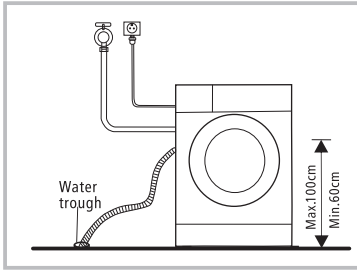

OPERATION

■ Quick Start

⚠ Caution!

- Before washing, please make sure the washing machine is installed properly.
- Your appliance was thoroughly checked before it left the factory. To remove any residual water and to neutralize potential odors, it's recommended to clean your appliance before first use. For this reason, start the Cotton program at 90°C without laundry and detergent.

📌 Calibration

It's recommended to calibrate the washing machine, so that provide the best performance.

The appliance is able to detect the amount of laundry loaded. This function is optimizing the product performance by minimizing energy and water consumption, saving you money and time. For this reason it's recommended to calibrate the appliance for best use.

- 1- Remove all accessories from the drum and close the door;
- 2- Insert the mains plug to the socket;
- 3- Switch on the washing machine and press "Delay" and "Temp." simultaneously for 10 seconds until "t19" is displayed;
- 4- Press [▷||] to start the appliance and wait till "*****" is displayed.

OPERATION

1. Before Washing

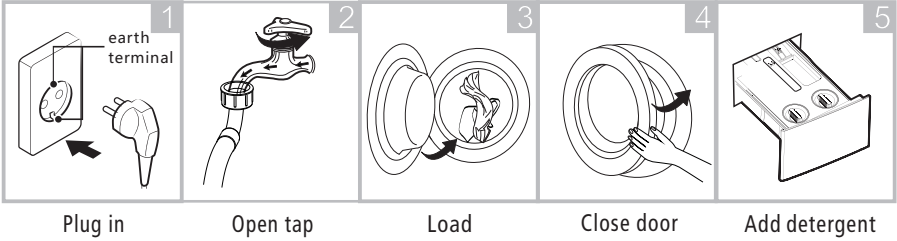

Note!

- Detergent need to be added in compartment I if the pre-wash function is selected.

2. Washing

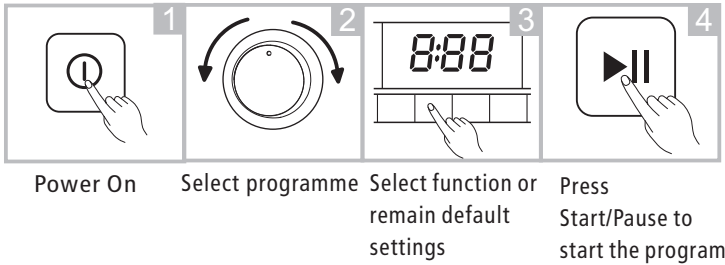

3. After Washing

Buzzer beep and "End" on display.

OPERATION

■ Before Each Washing

- The ambient temperature of the washing machine should be 5-40°C. If used under 0°C, the inlet valve and draining system may be damaged. If the machine is installed under freezing conditions, it should be transferred to normal ambient temperature to ensure the water supply hose and drain hose can unfreeze before use.
- Please check your laundry care labels and the detergent use instructions before wash. Use non-foaming or less-foaming detergent suitable for machine washing properly.

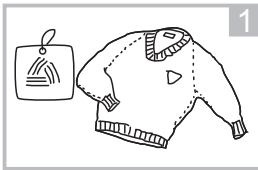

Check the care label

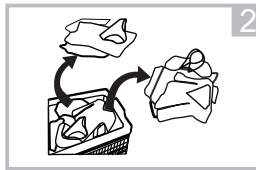

Sort laundry according to color and textile type

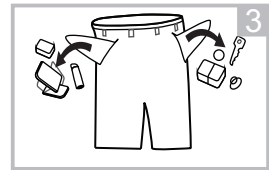

Take all items out of the pockets

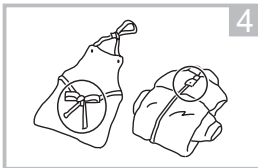

Tie together long textile strips and belts, close zips and button

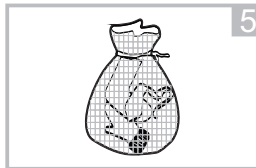

Put small items into a laundry bag

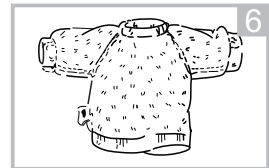

Turn easy-pilling and long-pile fabric inside out

⚠ Warning!

- Do not wash or dry articles that have been cleaned in, washed in, soaked in, or dabbed with combustible or explosive substances like wax, oil, paint, gasoline, alcohol, kerosene, and other flammable materials.
- Washing single clothes items may easily create big eccentricity and cause alarm due to unbalance. Therefore it is suggested to add one or two more laundry items to the wash so that spin can be done smoothly.

OPERATION

■ Detergent Dispenser

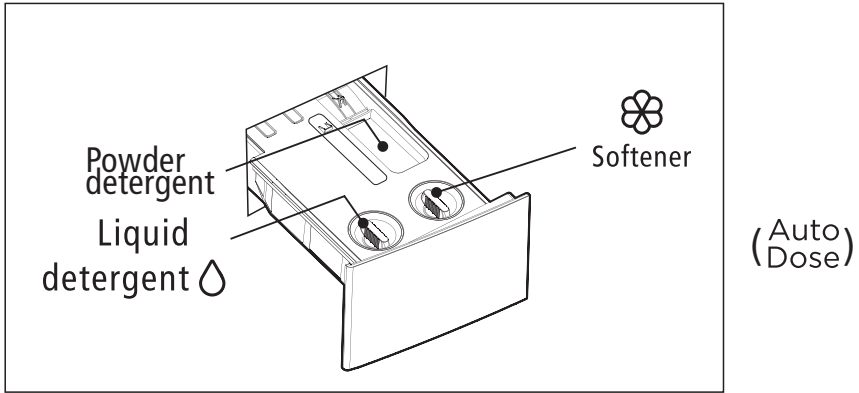

⚠ Caution!

- Liquid detergent need to be added after selecting pre-washing for machines

Programme	💧	🌸	Programme	💧	🌸
Cotton	○	○	Fast 15'	○	○
Sport	○	○	Sterilization	○	○
Mix	○	○	ECO 40 - 60	○	○
Bed Linen	○	○	Wool	○	○
Baby Care	○	○	Rinse & Spin		○
20°C	○	○	Spin Only		
			Drum Clean		

- Means must ○ Means optional

OPERATION

Detergent Recommendation

Recommended washing detergent	Wash cycles	Washing temp.	Type of laundry and textile
Heavy-duty detergent with bleaching agents and optical brighteners	Cotton, ECO 40-60, Mix, BedLinen	20/30/ 40/60	White laundry made from boil-proof cotton or linen
Colour detergent without bleaching agent and optical brighteners	Cotton, Mix, BedLinen	Cold/20/ 30/40	Coloured laundry made from cotton or linen
Color or mild detergent without optical brighteners	20°C, Synthetic	20	Coloured laundry made from easy care fibres or synthetic materials
Mild washing detergent	Sport	20/30	Delicate textiles, silk, viscose
Special wool detergent	Wool	20/30	Wool

Note!

- Agglomerating or ropy detergent or additive can be diluted in some water before pouring it into the detergent dispenser, to avoid its inlet to get blocked and thus cause a water overflow.
- Please choose the suitable type of detergent to get a maximum of washing performance and a minimum of water and energy consumption
- To achieve the best cleaning result a proper detergent dosing is important.
- Use a reduced detergent amount if the drum is not filled completely.
- Always adjust the amount of detergent to the water hardness, if your tap water is soft, use less detergent.
- Dose according to how dirty your laundry is, less dirty clothes require less detergent.
- Highly concentrated (compact detergent) requires particularly accurate dosing.

Following symptoms are a sign of detergent overdosing:

- heavy foam formation
- poor washing and rinsing result

Following symptoms are a sign of detergent underdosing:

- laundry turns grey
- built-up of limescale deposits on the drum, the heating element and/or the laundry

OPERATION

■ Control Panel

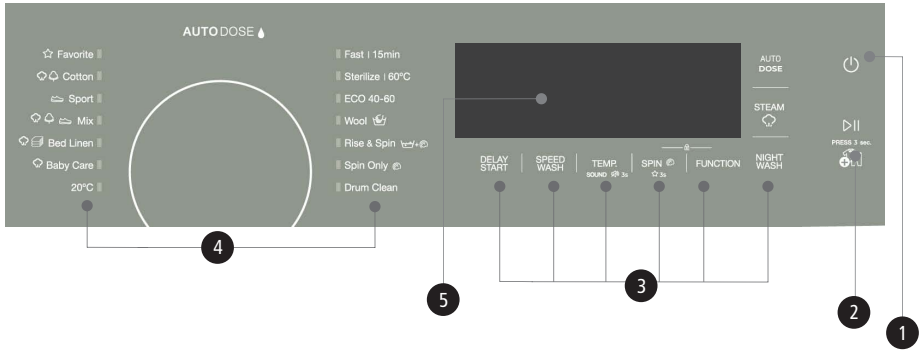

1 Power

Product is on/off.

2 Start/Pause

Press the button to start or pause the washing cycle.

3 Option

This allows you to select an additional function and will light when selected.

4 Programmes

Available according to the laundry type.

5 Display

The display shows the settings, estimated time remaining, options, and status messages for your washer. The display will remain on through the cycle.

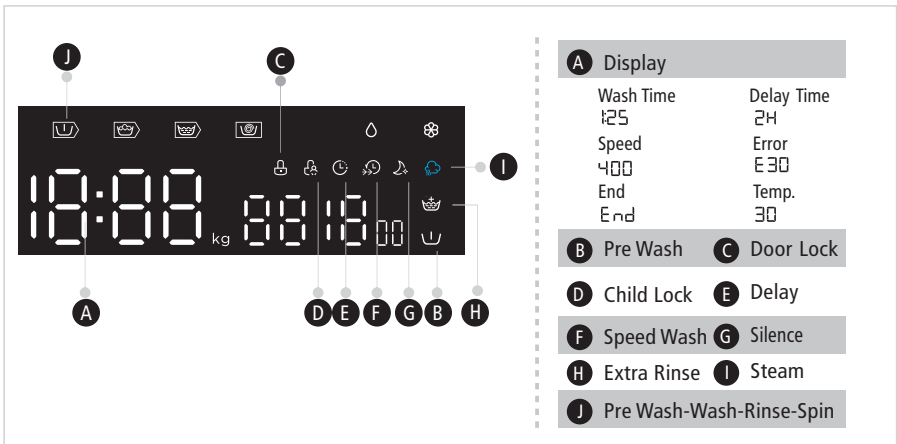

OPERATIONS

■ Programmes

Programme	Load(kg)	Default Time
	10.0	10.0
Cotton	10.0	3:39
Sport	5.0	3:18
Mix	10.0	1:20
Bed Linen	10.0	1:48
Baby Care	10.0	1:42
20°C	5.0	1:01
Drum Clean	–	1:18
Spin Only	10.0	0:12
Rinse&Spin	10.0	0:20
Wool	2.0	1:07
ECO 40-60	–	3:59
Sterilization	5.0	2:27
Fast 15´	2.0	0:15



Note!

- The parameters in this table are only for user's reference. The actual parameters maybe different with the parameters in above mentioned table.

OPERATION

■ Programmes

Cycle	Nominal capacity in kg	Temperature setting	Cycle duration in h:min	Energy consumption in kWh/cycle	Water consumption in L/cycle	Highest washing temperature °C ¹⁾	Residual moisture in % / Spin speed in rpm ²⁾
Quick 15'	2.0	Cold	0:15	0.030	31	Cold	75% / 800
20°C	5.0	20	1:01	0.195	51	20	65% / 1000
Cotton (60°C)	10.0	60	3:15	1.708	85	60	53% / 1500
Bed Linen	10.0	40	1:48	0.920	85	40	65% / 1000
Mix	10.0	40	1:20	0.871	85	40	70% / 800
ECO 40-60 ³⁾	10.0	-	3:59	0.865	69.2	37	53.9%/1450
	5.0	-	3:00	0.521	53.9	31	53.9%/1450
	2.5	-	3:00	0.274	40.5	26	53.9%/1450

- The above data is for reference only, and the data may change due to different actual use conditions.
- The values given for programmes other than the ECO 40-60 programme are indicative only.
- Concerning to EN 60456:2016+A11:2020 With(EU) 2019/2014, (EU) 2019/2023, (EU) 2021/340, (EU) 2021/341,
The EU energy efficiency class is: A
Energy test program: ECO 40-60. Other as the default.
Half load for 10.0kg machine:5.0kg.
Quarter load for 10.0kg machine:2.5kg.

OPERATION

■ Programmes

Programmes are available according to the laundry type.

Programmes	
Cotton	Hard-wearing textiles, heat-resistant textiles made of cotton or linen.
Sport	Wash synthetic articles, for example: shirts, coats, blending. While washing the knitting textiles, detergent quantity shall be reduced due to its loose string construction and easily forming bubbles.
Baby Care	Washing the baby's clothes, it can make the baby's wear cleaner and make the rinse performance better to protect the baby skin.
Mix	Mixed load consisting of textiles made of cotton and synthetics.
Bed Linen	This program is specially designed for washing duvet coats..
20°C	20°C default, can choose cold water.
ECO 40-60	Default 40°C, not selectable, suitable for laundry washing at about 40°C-60°C.
Fast 15'	Extra short programme approx, suitable for lightly soiled washing as a small amounts of laundry.
Sterilization	Keep the washing temperature above 60 degrees for more than 30 minutes, effectively remove harmful bacteria.
Wool	Hand or machine-washable wool or richwool textiles. Especially gentle wash programme to prevent shrinkage, longer programme pauses (textiles rest in wash liquor).
Spin Only	Extra spin with selectable spin speed.
Rinse&Spin	Extra rinse with spin.
Drum Clean	Specially set in this machine to clean the drum and tube. It applies 90 °C high temperature sterilization to make the clothes washing more green. When this programme is performed, the clothes or other washing cannot be added. When proper amount of chlorine bleaching agent is put in, the barrel cleaning effect will be better. The customer can use this programme regularly according to the need.

OPERATION

- 1) The highest temperature reached by the laundry in the wash cycle for at least 5 minutes.
- 2) Residual moisture after the wash cycle in water content percent and the spin speed at which this was achieved.
- 3) The ECO 40-60 programme is able to clean normally soiled cotton laundry declared to be washable at 40°C or 60°C, together in the same cycle. This programme is used to assess the compliance with the regulation (EU) 2019/2014, (EU) 2019/2023, (EU)2021/340, (EU) 2021/341.

The most efficient programmes in terms of energy consumption are generally those that perform at lower temperatures and longer duration.

Loading the household washer up to the capacity indicated for the respective programmes will contribute to energy and water savings.

Noise and remaining moisture content are influenced by the spinning speed: the higher the spinning speed in the spinning phase, the higher the noise and the lower the remaining moisture content.

Caution!

- If there is any break in the power supply while the machine is operating, a special memory stores the selected programme. The machine will continue the programme when the power supply is re-established.

OPERATION

■ Option

Cycle	Default Temp.(°C)	Default spin speed in rpm	Additional functions
Wash cycles		1500	
Cotton	40	800	🕒, 🌀, 📏, 📏, 📏, 📏, 📏
Sport	40	800	🕒, 📏, 📏, 📏, 📏, 📏
Mix	40	800	🕒, 🌀, 📏, 📏, 📏, 📏, 📏
Bed Linen	40	1000	🕒, 🌀, 📏, 📏, 📏, 📏, 📏
Baby Care	60	1000	🕒, 🌀, 📏, 📏, 📏, 📏, 📏
20°C	20	1000	🕒, 📏, 📏, 📏
Drum Clean	90	--	🕒, 📏
Spin Only	--	1000	🕒, 📏
Rinse&Spin	--	1000	🕒, 📏, 📏
Wool	40	600	🕒, 📏, 📏
ECO 40-60	--	1500	🕒
Sterilization	70	800	🕒, 📏, 📏
Fast 15'	--	800	🕒, 📏

📌 Note!

- For the maximum spin speed, program time, and other details of the ECO 40-60 program, please refer to the content on the Product Fiche page.
- The table shows which cycle offers which options for adjustment. If an adjustment is not possible for a cycle.

Temp.

Temp.

When needed, the washing temperature can be adjusted by pressing the temperature button in the following steps: Cold - 20°C - 30°C - 40°C - 60°C - 90°C.

OPERATION

Speed

Spin Speed

When needed, the spinning speed can be adjusted pressing the Speed button in the following steps: 1500: 0-400-600-800-1000-1200-1400-1500

Delay

Delay

1. Select a programme
2. Press the Delay button to choose the delaying time 0-24h
3. Press [Start/Pause] to start the delay operation



Choose programme

Setting time

Start

To cancel the Delay function, press the "Delay" button before starting the program until the display shows 0 h. If the program has already started, switch the appliance off and afterwards on and select a new programme.



Pre Wash

Extra washing function before the main washing cycle starts to increase the washing performance.

Note: Detergent needs to be added to the compartment I.



Extra Rinse

The laundry will undergo an extra rinse after selecting this function.

Auto Dose

AUTO DOSE

When press the power button to start the product, the screen will show "soft" or "dete" icon. When the light is flashing, it means that the softener is scarce and you need to add it!

Open the detergent box cover add the detergent and softener.

Filling amount does not exceed maximum line.

Press the [AUTO DOSE] button, the AUTO DOSE function will be turned off.



Speed Wash

The function can decrease the washing time.



Favorite

To memory the frequently used programme.

After choosing the programme and setting the options, press [Spin] 3 sec. before start to wash. The default setting course is Cotton.



Steam

Steam function can be selected by choose "Cotton", "Mix" "Bed Linen" and "Baby Care".

The customers can see the steam in the drum when operate SpaCare function.

OPERATION



Silence

If selected spinspaceed is more than 800rpm , then change to 800rpm,meanwhile cancel the button sound.



Child Lock

This function is meant to keep children from misusing the controls.



Press [Spin] and [Function] simultaneously for 3 sec until the buzzer beep. The child lock indicator switches on.

⚠ Caution!

When the Child Lock is activated, the display will alternately show "CL" and the remaining time.

Pressing any other button will cause the Child Lock indicator to flash.

When the program ends, "CL" and "END" will alternate on the display.

The Child Lock deactivates the function of all buttons except the On/Off button and the Child lock button!

Only the simultaneous pressing of the two buttons [Spin] and [Function] can deactivate the Child Lock!

Please deactivate the Child Lock before selecting a new program!



Mute the buzzer



Choose the Programme



Press the [Temp.]button for 3sec., the buzzer is mute.

To act the buzzer function, press the button again for 3 seconds. The setting will be kept until the next reset.

⚠ Caution!

- After Muting the buzzer function, the sounds will not be activated any more.

OPERATION



Reload

This operation can be executed during the washing progress. When the drum is still rolling and there is large amount of water with high temperature in the drum. The state is unsafe and the door cannot be opened forcefully. To press [Start/Pause] for 3 sec. to reload, and start the clothes adding in the midway function. Please follow the steps as bellow:

- 1.Wait until the drum stops rotation.
- 2.The door lock is unlocked.
- 3.Close the door when the clothes are reloaded and press the [▷||] button.



Press [▷||] 3sec.

Reload the clothes

Start

⚠ Caution!

- Don't use the Reload function when the water level over the edge of the inner tub or the temperature is higher.

MAINTENANCE

■ Cleaning and Care

⚠ Warning!

- Always unplug the appliance and close the water tap before cleaning and maintenance.

Cleaning the Cabinet

Proper maintenance on the washing machine can extend its working life. The surface can be cleaned with diluted non-abrasive neutral detergents when necessary. If there is any water overflow, use a cloth to wipe it off immediately. Never use sharp items to clean the appliance.

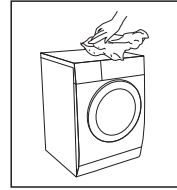

⚠ Caution!

- Never use abrasive or caustic agents, formic acids or its diluted solvents or similar substances, like alcohol or chemical products.

Cleaning the Drum

Any rust stains left inside the drum by metal articles must be removed immediately using chlorine-free detergents. Never use steel wool for cleaning the drum!

📌 Note!

- Keep any laundry away from the machine while cleaning the drum.

Cleaning the Door Seal and Glass

Wipe the glass and seal after each wash to remove lint and stains. If lint builds up it can cause leakages.

Remove any coins, buttons and other objects from the seal after each wash.

Clean the Door Seal and Glass every month to ensure the normal operation of the appliance.

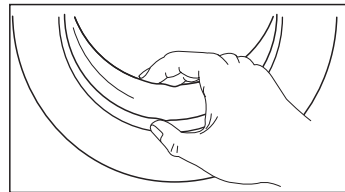

MAINTENANCE

Cleaning the Inlet Filter

Note!

- Diminishing water flow is a sign that the filter need to be cleaned.

1. Close the tap and remove the water supply hose from it.
2. Clean the filter with a brush.
3. Unscrew the water supply hose from the backside of the machine. Pull out the filter with long nose pliers.
4. Use a brush to clean the filter.
5. Reinstall the filter to the water inlet and reconnect the water supply hose.
6. Clean the Inlet filter every 3 months to ensure the normal operation of the appliance.

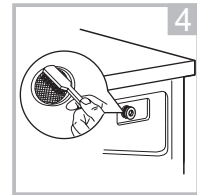
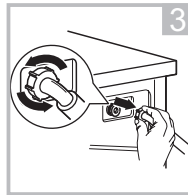
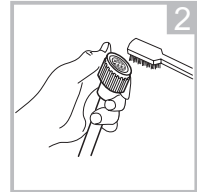
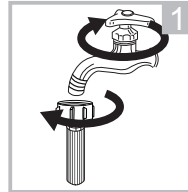

Clean The Detergent Dispenser

1. Press down the release [] on the softener cover and pull the dispenser drawer out of the recess. Clean the inside of the recess with a brush.
2. Lift the softener cover off the dispenser drawer and wash both items with water.
3. Restore the softener cover and push the drawer back into the recess.

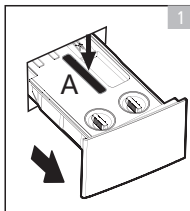

Press the release and remove the dispenser drawer

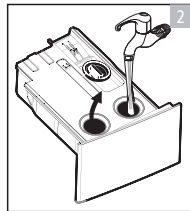

Clean the dispenser drawer and the softener cover under water

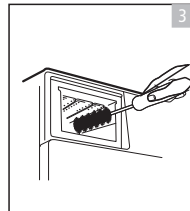

Clean the recess with an soft brush

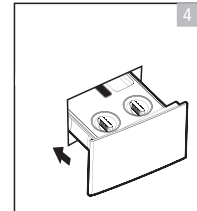

Insert the dispenser drawer

Note!

- Do not use abrasive or caustic agents to clean plastic parts.
- Clean the detergent dispenser every 3 months to ensure the normal operation of the appliance.

MAINTENANCE

Cleaning the Drain Pump Filter

⚠ Warning!

- Make sure that the machine has finished the washing cycle and is empty. Switch it off and unplug it before cleaning the drain pump filter.
- Be careful of hot water. Allow the water to cool down. Risk of scalding!
- Clean the filter periodically every 3 months to ensure the normal operation of the appliance.

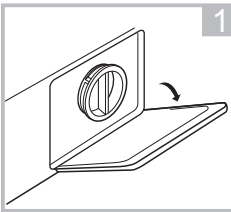

Open the lower cover cap

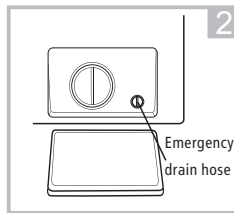

Rotate 90°C and pull out the emergency drain hose, and take off the hose cap

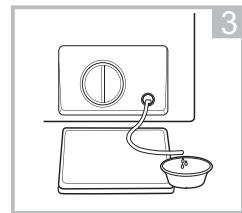

After water runs out, reset the drain hose

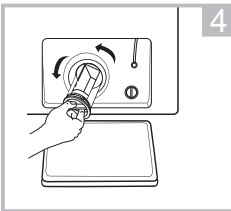

Open the filter by turning to the counter clockwise

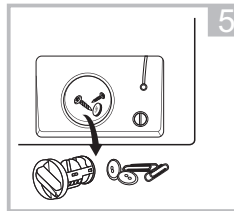

Remove extraneous matter

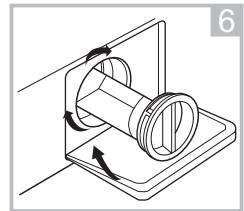

Close the lower cover cap

⚠ Caution!

- Make sure that valve cap and emergency drain hose are reinstalled properly, cap plates should be inserted aligning to hole plates otherwise water may leak.
- Some machines don't have emergency drain hose, so step 2 and step 3 can be skipped. Rotate lower cover cap directly to make water run into basin.
- When the appliance is in use and depending on the programme selected there can be hot water in the pump. Never remove the pump cover during a wash cycle, always wait until the appliance has finished the cycle, and is empty. When replacing the cover, ensure it is securely re-tightened.

MAINTENANCE

■ Trouble Shooting

Whenever there is a problem with the appliance, check if you can solve it following the tables below. If the problem persists, please contact the customer service.

Description	Possible cause	Solution
Appliance does not start	Door is not closed properly. Clothes are stuck.	Close the door properly and restart. Check the laundry.
Door can't be opened	Safety protection is activated.	Disconnect the power and restart.
Water leakage	Connections are not tight enough.	Check and fasten the water inlet pipe. Check and clean the outlet hose.
Detergent residues in the detergent dispenser	Detergent is damp and/or clotted.	Clean and wipe the detergent dispenser dry.
Indicator or display does not work	PC board or harness have connection problems.	Switch off the power and check if the mains plug is connected properly.
Abnormal noise	Fixing bolts still in place. Floor is not solid or level.	Check if the fixing bolts have been removed Make sure the appliance is installed on a solid and level floor.

Error Codes

Description	Possible cause	Solution
E30	Door is not closed properly	Close the door properly and restart.
E10	Water injecting problem during wash cycle.	Check if the water pressure is high enough. Straighten the water pipe. Clean the inlet valve filter.
E21	Overtime water draining	Check the drain hose for blockage.
E12	Water overflow	Restart the appliance.
EXX	Others	Restart the appliance. If problem persists, please contact the customer service.

MAINTENANCE

■ Customer service

Spare part for your appliance are available for a minimum of 10 years.

In case of questions please contact our customer service at:

Warning!

Risk of electric shock

- Never try repair an appliance which is defective or presumed to be defective. You may put your own and future users' lives in danger. Only authorised specialists are allowed to carry out this repair work.
- Improper repair will void the warranty and subsequent damages can't be recognized!

Transport

IMPORTANT STEPS WHEN MOVING THE APPLIANCE

- Unplug the appliance and close the water inlet tap.
- Check, if the door and the detergent dispenser are closed properly.
- Remove the water inlet pipe and the outlet hose from the house installations.
- Let the water drain completely from the appliance (see "Maintenance Cleaning the drain pump filter")
- Important: Re-install the 4 transport bolts in the back of the appliance.
- This appliance is heavy. Transport with care. Never hold any protruding part of the machine when lifting. The machine door cannot be used as a handle.

■ Technical Specifications

Power Supply 220-240V~,50Hz

MAX.Current 10A

Standard Water Pressure 0.05MPa~1MPa

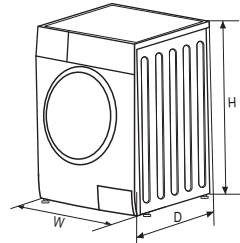

Model	Washing Capacity	Dimension (W*D*H:mm)	Net Weight	Rated Power
W6810.0W	10.0kg	595*565*850	72kg	2000W

MAINTENANCE

■ Product Fiche

Supplier's name or trade mark^(a)(^c):

Supplier's address^(a)(^c):

Model identifier^(a): W6810.0W

General product parameters:

Parameter	Value		Parameter	Value	
Rated capacity ^(b) (kg)	10.0		Dimensions in cm ^(a) , ^(c)	Height	85
				Width	60
				Depth	57
Energy efficiency index ^(b) (EEL _w)	51.9		Energy efficiency class ^(b)	A ^(d)	
Washing efficiency index ^(b)	1.031		Rinsing effectiveness (g/kg) ^(b)	5.0	
Energy consumption in kWh per cycle, based on the eco 40-60 programme. Actual energy consumption will depend on how the appliance is used.	0.513		Water consumption in litre per cycle, based on the eco 40-60 programme. Actual water consumption will depend on how the appliance is used and on the hardness of the water.	52	
Maximum temperature inside the treated textile ^(b) (°C)	Rated capacity	37	Weighted remaining moisture content ^(b) (%)	53.9	
	Half	31			
	Quarter	26			
Spin speed ^(b) (rpm)	Rated capacity	1450	Spin-drying efficiency class ^(b)	B ^(d)	
	Half	1450			
	Quarter	1450			
Programme duration ^(b) (h:min)	Rated capacity	3:59	Type	free-standing	
	Half	3:00			
	Quarter	3:00			
Airborne acoustical noise emissions in the spinning phase ^(b) (dB(A) re 1 pW)	80		Airborne acoustical noise emission class ^(b) (spinning phase)	C ^(d)	
Off-mode (W) (if applicable)	0.50		Standby mode (W) (if applicable)	N/A	
Delay start (W) (if applicable)	4.00		Networked standby (W) (if applicable)	N/A	

Minimum duration of the guarantee offered by the supplier ^(a)(^c):

This product has been designed to release silver ions during the washing cycle

NO

Additional information:

Weblink to the supplier's website, where the information in point 9 of Annex II to Commission Regulation (EU) 2019/2023 (1) is found:

^(a) this item shall not be considered relevant for the purposes of Article 2(6) of Regulation (EU) 2017/1369.

^(b) for the eco 40-60 programme.

^(c) changes to this item shall not be considered relevant for the purposes of paragraph 4 of Article 4 of Regulation (EU) 2017/1369.

^(d) if the product database automatically generates the definitive content of this cell, the supplier shall not enter these data.

MAINTENANCE

- 1) The actual energy consumption will depend on how the appliance is used.
- 2) The actual water consumption will depend on how the appliance is used and on the hardness of the water.
- 3) Delivery of the spare parts within 15 working days after having received the order.

Product Data Sheet concerning (EU) 2019/2014, (EU) 2019/2023, (EU)2021/340, (EU) 2021/341.

The product data sheet for your appliance can be found online.

Go to <https://eprel.ec.europa.eu> and enter the model identifier for your appliance to download the data sheet.

The model identifier for your appliance can be found in the technical specifications section.

CONTENIDO

INSTRUCCIONES DE SEGURIDAD

- Instrucciones de Seguridad..... 2

INSTALACIÓN

- Descripción del Producto 9
- Instalación 10

OPERACIÓN

- Inicio Rápido 13
- Antes de Cada Lavado..... 15
- Dispensador de Detergente 16
- Panel de Control 18
- Programas..... 19
- Opciones 23

MANTENIMIENTO

- Limpieza y Cuidado..... 27
- Resolución de Problemas 30
- Especificaciones Técnicas 31
- Ficha de Producto 32

INSTRUCCIONES DE SEGURIDAD

■ Instrucciones de Seguridad

Lea detenidamente la siguiente información de seguridad y sígala estrictamente para minimizar el riesgo de incendio o explosión, descarga eléctrica y evitar daños a la propiedad, lesiones personales o la muerte. Anulará cualquier garantía debido a no seguir estas instrucciones.

¡Advertencia!

Esta combinación de símbolo y palabra de advertencia indica una situación peligrosa potencialmente que puede provocar la muerte o lesiones graves a menos que se la evite.

¡Precaución!

Esta combinación de símbolo y palabra de advertencia indica una situación peligrosa potencialmente que puede provocar lesiones leves o de menor importancia o daños a la propiedad y al medio ambiente.

¡Nota!

Esta combinación de símbolo y palabra de advertencia indica una situación peligrosa potencialmente que puede provocar lesiones leves o de menor importancia.

¡Advertencia!

PELIGRO DE DESCARGA ELÉCTRICA

- Si el cable de alimentación está dañado, debe ser reemplazado por el fabricante, su agente de servicio o personas calificadas para evitar un peligro.
- Si la máquina está dañada, no debe ser operada a menos que sea reparada por el fabricante, su agente de servicio o personas calificadas similares.

¡Riesgo de descarga eléctrica!

INSTRUCCIONES DE SEGURIDAD

- El aparato puede ser utilizado por niños mayores de 8 años y personas con capacidades físicas, sensoriales o mentales reducidas o con falta de experiencia y conocimiento si han sido supervisados o indicados sobre el uso del aparato de forma segura y comprenden los peligros involucrados. Los niños no deben jugar con el aparato. Los niños no deben realizar la limpieza y el mantenimiento de usuario sin supervisión.
- Se debe vigilar a los niños para que no jueguen con el aparato.
- Los niños menores de 3 años deben mantenerse alejados del aparato o ser supervisados continuamente.
- Los animales y los niños pueden subirse a la máquina. Compruebe la máquina antes de cada operación.
- Prohibido a subir o sentarse sobre el aparato.

UBICACIÓN DE INSTALACIÓN Y ENTORNO

- Todas las sustancias de lavado y adicionales deben guardarse en un lugar seguro donde fuera del alcance de los niños.
- No instale la máquina sobre una alfombra. La obstrucción de las aberturas por una alfombra puede dañar la máquina.
- Mantenga el aparato alejado de fuentes de calor y luz solar directa para evitar que las piezas de plástico y goma se corroan.
- No utilice el aparato en ambientes húmedos o habitaciones que contengan gas explosivo o cáustico. En caso de fugas o salpicaduras de agua, deje que el aparato se seque al aire libre.
- El aparato no debe instalarse detrás de una puerta con cerradura, una puerta corredera o una puerta con bisagra que está en el lado opuesto al de la lavadora.

INSTRUCCIONES DE SEGURIDAD

- No utilice la máquina en habitaciones con una temperatura inferior a 5°C. Esto puede causar daños en algunas partes. Si es inevitable, asegúrese de vaciar completamente el agua del aparato después del uso (Ver Mantenimiento - Limpieza del filtro de la bomba de drenaje) para evitar daños causados por las heladas.
- Nunca use aerosoles o sustancias inflamables en las proximidades inmediatas del aparato.

INSTALACIÓN

- Retire todo el material de embalaje y los tornillos de transporte antes de utilizar el aparato. De lo contrario, pueden causar daños graves.
- Este aparato está equipado con una sola válvula de entrada y se puede conectar únicamente al suministro de agua fría.
- La toma de corriente debe ser accesible después de la instalación.
- Antes de lavar la ropa por primera vez, el producto se debe operar una vez a través de todos los procedimientos sin ropa adentro.
- Antes de usar la lavadora, se debe calibrar el producto.
- No coloque ningún objeto excesivamente pesado sobre el aparato, como recipientes de agua o dispositivos de calentamiento.
- Deben usarse los juegos de mangueras nuevos suministrados del aparato y los juegos de mangueras viejos deben dejarse de su uso.
- Presión máxima de entrada de agua 1 MPa. Presión mínima de entrada de agua 0,05 MPa.

CONEXIÓN ELÉCTRICA

- Asegúrese de que el cable de alimentación no quede atrapado por la máquina, ya que puede dañarse.
- Conecte el producto a una toma de corriente a tierra protegida por un fusible que cumpla con los valores de la tabla “Especificaciones técnicas”. La instalación de la conexión a tierra debe realizarla un electricista calificado. Asegúrese de que la máquina esté instalada en conformidad con las normativas locales.

INSTRUCCIONES DE SEGURIDAD

- Las conexiones eléctricas y de agua deben ser realizadas por un técnico calificado en conformidad con las instrucciones del fabricante y las normas de seguridad locales.

¡Advertencia!

- No use múltiples enchufes o cables de extensión.
- El aparato no debe tener un dispositivo de interruptor externo, como un temporizador, ni conecta con un circuito que se enciende y apaga regularmente.
- No desenchufe el enchufe de la toma de corriente si hay gas inflamable alrededor.
- Nunca desconecte el enchufe con las manos mojadas.
- Saque el enchufe por la base, no tirando del cable.
- Si no se está utilizando, desenchufe siempre el aparato .

CONEXIONES DE AGUA

- Verifique las conexiones de los tubos de entrada de agua, el grifo de agua y la manguera de salida para detectar posibles problemas debido a cambios de presión del agua. Si las conexiones se aflojan o tienen fugas, cierre el grifo de agua y repárelas. No utilice el aparato antes de que las tuberías y mangueras hayan sido instaladas correctamente por personas calificadas.
- La puerta de vidrio puede ser muy caliente durante la operación. Mantenga a los niños y las mascotas alejados de la máquina mientras esté en funcionamiento.
- Las mangueras de entrada y salida de agua deben instalarse de forma segura y permanecer intactas. De lo contrario, pueden producirse fugas de agua.
- No retire el filtro de la bomba de drenaje cuando todavía haya agua en el aparato. Pueden salir grandes cantidades de agua y tener la existencia de riesgo de quemaduras debido al agua caliente.

INSTRUCCIONES DE SEGURIDAD

OPERACIÓN Y MANTENIMIENTO

- Nunca utilice disolventes inflamables, explosivos o tóxicos. No utilice gasolina, alcohol, etc. como detergentes. Seleccione solo detergentes que sean adecuados para el lavado a máquina.
- Asegúrese de que todos los bolsillos estén vacíos. Los elementos afilados y rígidos como monedas, broches, clavos, tornillos, piedras, etc. pueden causar daños graves a la máquina.
- Retire todos los objetos de los bolsillos, como encendedores y fósforos, antes de usar el aparato.
- Enjuague minuciosamente las prendas que se hayan lavado a mano.
- Antes de realizar el secado en el aparato, deben lavarse en caliente con una cantidad extra de detergente, en caso de que los artículos se hayan ensuciado con sustancias como aceite de cocina, acetona, alcohol, gasolina, queroseno, quitamanchas, trementina, cera y quitaceras.
- Los artículos que contengan goma espuma (espuma de látex), gorros de ducha, tejidos impermeables, artículos con respaldo de goma y ropa o almohadas con almohadillas de goma espuma no se deben secar en la máquina.
- Deben usarse suavizantes de telas o productos similares como se recomienda en sus instrucciones.
- Nunca intente abrir la puerta a la fuerza. La puerta se desbloqueará poco después del final de un ciclo.
- No cierre la puerta con demasiada fuerza. Si le resulta difícil cerrar la puerta, verifique que la ropa esté colocada y distribuida correctamente.

INSTRUCCIONES DE SEGURIDAD

- Desenchufe siempre el aparato y cierre el grifo del agua antes de la limpieza y el mantenimiento y posterior a cada uso.
- No vierta agua por encima del aparato para la limpieza. ¡Riesgo de descarga eléctrica!
- Las reparaciones solo deben ser realizadas por el fabricante, su agente de servicio o personas calificadas de manera similar para evitar un peligro. El productor no será responsable de los daños causados por la intervención de personas no autorizadas.

TRANSPORTE

- Antes del transporte:
 - Los pernos deben ser reinstalados en la máquina por una persona especializada.
 - El agua acumulada debe drenarse fuera de la máquina.
 - Este aparato es pesado. Transporte con cuidado. Nunca sujete ninguna parte sobresaliente de la máquina al levantarla. La puerta de la máquina no se puede utilizar como tirador.

USO PREVISTO

El producto está destinado únicamente para uso doméstico y para textiles en cantidades domésticas aptas para lavar y secar la máquina. Este aparato es solo para uso en interiores y no está diseñado para uso empotrado. Úselo únicamente según estas instrucciones. El aparato no está diseñado para uso comercial.

Cualquier otro uso se considera impropio. El productor no se hace responsable de los daños o lesiones que puedan resultar de ello.

- Este aparato está diseñado para ser utilizado en aplicaciones domésticas y similares, tales como:
 - Áreas de cocina para el personal en tiendas, oficinas y otros entornos de trabajo;
 - Casas rurales;
 - Por clientes en hoteles, moteles y otros entornos de tipo residencial;
 - Entornos tipo alojamiento y desayuno;
 - Áreas de uso común en bloques de viviendas o en lavanderías.

INSTRUCCIONES DE SEGURIDAD

Embalaje / Aparato antiguo



Esta marca indica que este producto no debe desecharse con otros desechos domésticos en toda la UE. Para evitar posibles daños al medio ambiente o la salud humana debido a la eliminación incontrolada de desechos, recíclelo con plena responsabilidad para promover la reutilización sostenible de los recursos materiales. Para la devolución del dispositivo usado, use los sistemas de recogida o póngase en contacto con el minorista donde compró el producto. Ellos regresan y pueden llevar este producto para un reciclaje seguro para el medio ambiente.

INSTALACIÓN

■ Descripción del producto

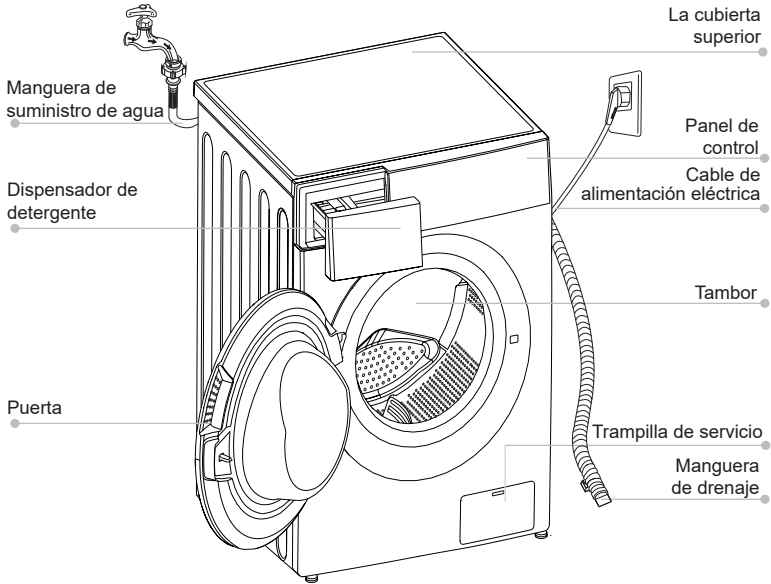

¡Nota!

- La imagen del producto es solo para ilustración, consulte el producto real como referencia.

Accesorios

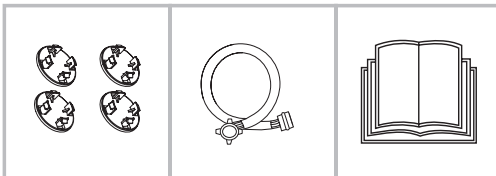

4 x Tapas de
cubierta

1 x Manguera
de suministro de
agua fría

1 x Manual de
Usuario

INSTALACIÓN

■ Instalación

Área de instalación

⚠ ¡Advertencia!

- ¡La estabilidad es importante para evitar que el producto se mueva! Asegúrese de que la máquina esté nivelada y estable.
- Asegúrese de que el producto no se apoye sobre el cable de alimentación.
- Asegúrese de mantener las distancias mínimas de las paredes como se muestra en la imagen

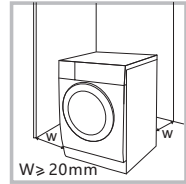

Antes de instalar la máquina, se seleccionará la ubicación caracterizada de la siguiente manera:

1. Superficie rígida, seca y nivelada
2. Evite la luz solar directa
3. Suficiente ventilación
4. La temperatura ambiente es superior a 0°C
5. Manténgase alejado de fuentes de calor como aparatos de carbón o gas.

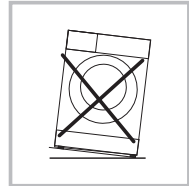

Desembalaje de la lavadora

⚠ ¡Advertencia!

- El material de embalaje (por ejemplo, membranas, espuma de poliestireno) puede ser peligroso para los niños.
- ¡Existe riesgo de asfixia! Mantenga todo el embalaje fuera del alcance de los niños.

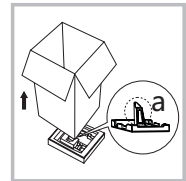

1. Retire la caja de cartón y el embalaje de espuma de poliestireno.
2. Levante la lavadora y retire el embalaje de la base. Asegúrese de retirar la espuma triangular pequeña (a) con el embalaje inferior juntos. De lo contrario, coloque la unidad sobre la superficie lateral y extráigala manualmente.
3. Retire la cinta que sujeta el cable de alimentación y la manguera de drenaje.
4. Retire la manguera de entrada del tambor.

INSTALACIÓN

Retire los pernos de transporte

⚠ ¡Advertencia!

- Debe quitar los pernos de transporte de la parte trasera antes de usar el producto.



Afloje los 4 tornillos de transporte con una llave.

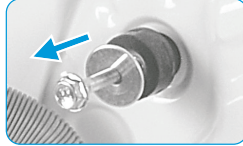

Retire los pernos, incluidas las piezas de goma, y guárdelos para el uso en el futuro.

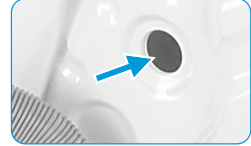

Cierre los orificios con las tapas de la cubierta.

Nivelación de la lavadora

⚠ ¡Advertencia!

- Las tuercas de bloqueo de las cuatro patas deben atornillarse firmemente contra la carcasa.



1. Afloje la contratuerca.
2. Gire el pie hasta que llegue al suelo.
3. Ajuste las patas y bloquee las tuercas con una llave. Asegúrese de que la máquina esté nivelada y estable.

Conecte la manguera de suministro de agua

⚠ ¡Advertencia!

Para evitar fugas o daños por agua, siga las instrucciones de este capítulo.

- No retuerza, aplaste ni modifique la manguera de entrada de agua.



Conecte la manguera de suministro de agua a la válvula de entrada de agua y un grifo de agua fría como se indica.



🔧 ¡Nota!

- Conéctese manualmente, no utilice herramientas. Compruebe si las conexiones están apretadas.

INSTALACIÓN

Manguera de Drenaje

⚠ ¡Advertencia!

- No retuerza ni alargue la manguera de drenaje.
- Coloque la manguera de drenaje correctamente; de lo contrario, podrían producirse daños debido a una fuga de agua.

Hay dos formas de colocar el extremo de la manguera de drenaje:

1. Póngalo en el abrevadero.

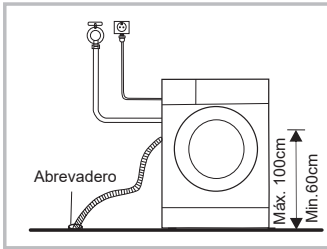

2. Conéctelo a la tubería de drenaje de derivación del canal.

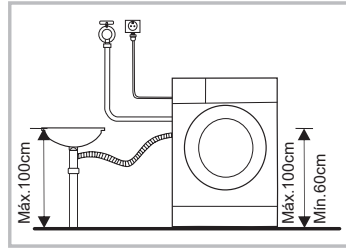

OPERACIÓN



■ Inicio Rápido

⚠ ¡Precaución!

- Antes de lavar, asegúrese de que la lavadora esté instalada correctamente.
- Su electrodoméstico fue revisado minuciosamente antes de salir de fábrica. Para eliminar el agua residual y neutralizar los posibles olores, se recomienda limpiar su electrodoméstico antes del primer uso. Por este motivo, inicie el programa Algodón a 90°C sin ropa ni detergente.

🔧 Calibración

Se recomienda calibrar la lavadora, para que proporcione el mejor rendimiento. El aparato puede detectar la cantidad de ropa cargada. Esta función optimiza el rendimiento del producto minimizando el consumo de energía y agua, lo que le permite ahorrar tiempo y dinero. Por esta razón, se recomienda calibrar el aparato para un mejor uso.

- 1- Retire todos los accesorios del tambor y cierre la puerta;
- 2- Inserte el enchufe de red en la toma de corriente;
- 3- Encienda la lavadora y pulse "Delay (Retraso)" y "Temp. (Temperatura)". simultáneamente durante 10 segundos hasta que se muestre "t19";
- 4- Pulse   para poner en marcha el aparato y espere hasta que aparezca "*****".

OPERACIÓN

1. Antes de Lavado

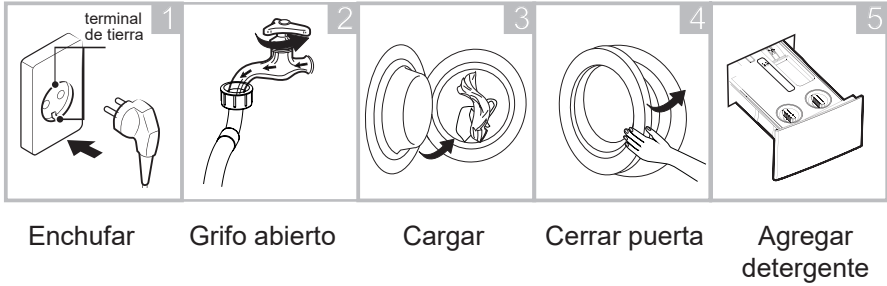

¡Nota!

- Es necesario agregar detergente en el compartimiento I si se selecciona la función Prelavado.

2. Lavado

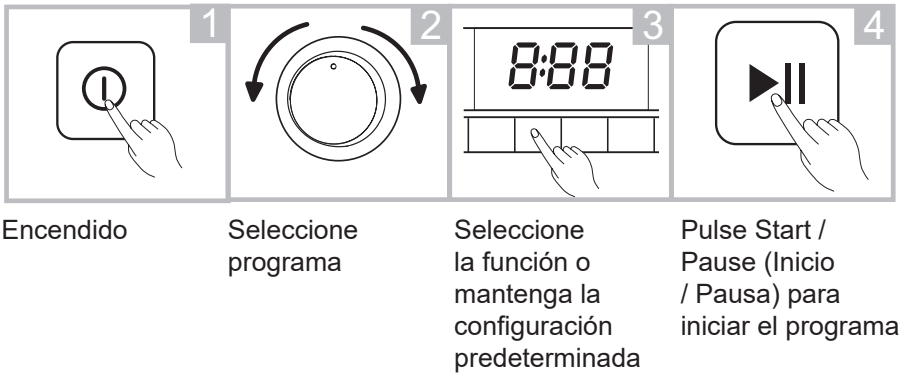

3. Después de Lavado

Pitido del zumbador y visualización de "End" en la pantalla.

OPERACIÓN

■ Antes de Cada Lavado

- La temperatura ambiente de la lavadora debe ser de 5-40°C. Si se usa por debajo de 0°C, la válvula de entrada y el sistema de drenaje pueden dañarse. Si la máquina se instala bajo la condición de congelación, se debe ser trasladada a un lugar con temperatura ambiente normal para garantizar que la manguera de suministro de agua y la manguera de drenaje se puedan descongelar antes de su uso.
- Consulte las etiquetas de cuidado de la ropa y las instrucciones de uso del detergente antes de lavar. Utilice un detergente que no haga espuma o que produzca menos espuma, adecuado para lavar a máquina correctamente.

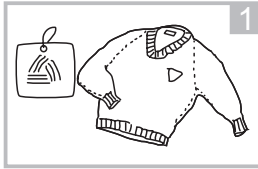

1
Revise la etiqueta de cuidado

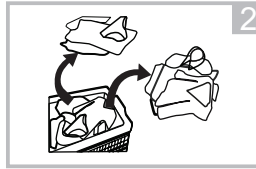

2
Clasifique la ropa según el color y el tipo de tejido



3
Saque todos los artículos del embalaje

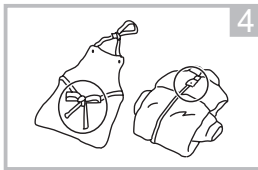

4
Ate las tiras y cinturones textiles largos, cierre las cremalleras y abotone

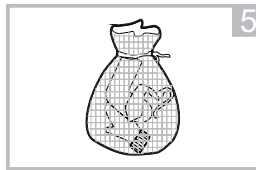

5
Coloque los artículos pequeños en una bolsa de lavandería.

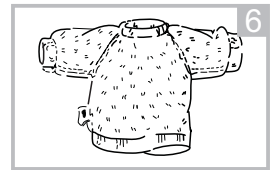

6
Dale la vuelta a la tela de pelo largo y fácil de hacer bolitas

⚠ ¡Advertencia!

- No lave ni seque artículos que se hayan limpiado, lavado, remojado o tocado con sustancias combustibles o explosivos como cera, aceite, pintura, gasolina, alcohol, queroseno y otros materiales inflamables.
- Lavar prendas sueltas puede crear fácilmente una gran excentricidad y provocar alarma debido al desequilibrio. Por lo tanto, se sugiere agregar una o dos prendas más al lavado para que el Centrifugado se pueda realizar sin problemas.

OPERACIÓN

■ Dispensador de Detergente

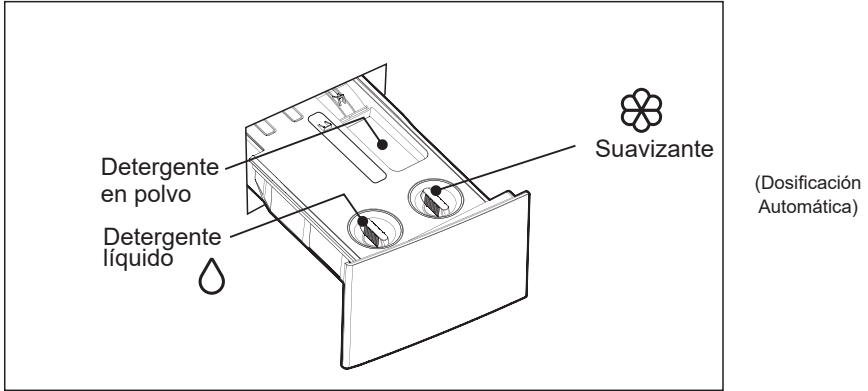

⚠ ¡Precaución!

- Es necesario agregar detergente líquido después de seleccionar el prelavado para máquinas.

Programa	💧	🌸	Programa	💧	🌸
Algodón	○	○	Rápido de 15'	○	○
Sintético	○	○	Esterilización	○	○
Mezcla	○	○	ECO 40 - 60	○	○
Ropa de cama	○	○	Lana	○	○
Cuidado del Bebé	○	○	Enjuague y Centrifugado	○	○
20°C	○	○	Centrifugado Único	○	○
			Tambor Limpio		

● Procesos indispensables

○ Procesos opcionales

OPERACIÓN

Recomendación de detergente

Detergente de lavado recomendado	Ciclos de lavado	Temperatura del lavado	Tipo de ropa y textil
Detergente de uso intensivo con agentes blanqueadores y abrillantadores ópticos	Algodón, ECO 40-60, Mezcla, Ropa de cama	20/30/40/60	Ropa blanca hecha de algodón o lino a prueba de ebullición
Detergente de color sin blanqueador ni blanqueadores ópticos	Algodón, Mezcla, Ropa de cama	Frío/20/30/40	Ropa de color hecha de algodón o lino
Detergente de color o suave sin abrillantadores ópticos	20°C, Sintético	20	Ropa de color hecha de fibras de fácil cuidado o materiales sintéticos
Detergente de lavado suave	Sintético	20/30	Tejidos delicados, seda, viscosa.
Detergente especial para lana	Lana	20/30	Lana

¡Nota!

- El detergente o aditivo aglomerante o viscoso se puede diluir en un poco de agua antes de verterlo en el dispensador de detergente, para evitar que su entrada se bloquee y provoque un desborde de agua.
- Elija el tipo de detergente adecuado para obtener un rendimiento máximo de lavado y un consumo mínimo de agua y energía
- Para lograr el mejor resultado de limpieza, es importante una dosificación adecuada de detergente.
- Utilice una cantidad reducida de detergente si el tambor no está completamente lleno.
- Ajuste siempre la cantidad de detergente a la dureza del agua, si el agua del grifo es blanda, use menos detergente.
- Dosifique de acuerdo con lo sucia que esté su ropa, la ropa menos sucia requiere menos detergente.
- Altamente concentrado (detergente compacto) requiere una dosificación particularmente precisa.

Los siguientes síntomas son un signo de sobredosis de detergente:

- formación de espuma pesada
- mal resultado de lavado y aclarado

Los siguientes síntomas son un signo de una dosis insuficiente de detergente:

- la ropa se vuelve gris
- acumulación de depósitos de cal en el tambor, el elemento calefactor y / o la ropa

OPERACIÓN

■ Panel de Control

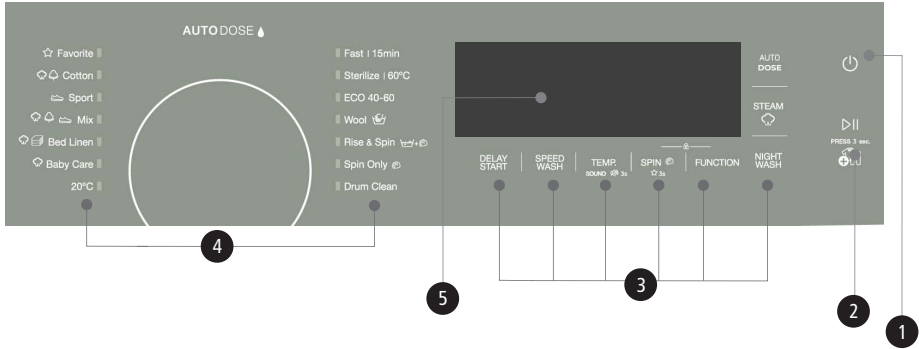

1 Encendido

El producto está encendido / apagado.

2 Inicio / Pausa

Pulse el botón para iniciar o pausar el ciclo de lavado.

3 Opción

Esto le permite seleccionar una función adicional y se iluminará cuando se seleccione.

4 Programas

Disponible según el tipo de ropa.

5 Pantalla de visualización

La pantalla de visualización muestra la configuración, el tiempo restante estimado, las opciones y los mensajes de estado de su lavadora. La pantalla permanecerá encendida durante el ciclo.

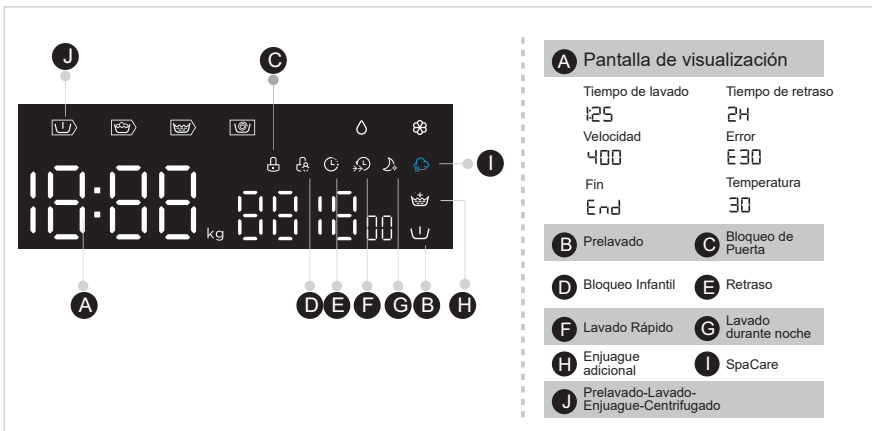

OPERACIONES

■ Programas

Programa	Carga (kilogramos)	Tiempo predeterminado
	10,0	10,0
Algodón	10,0	3:39
Sintético	5,0	3:18
Mezcla	10,0	1:20
Ropa de cama	10,0	1:48
Cuidado del Bebé	10,0	1:42
20°C	5,0	1:01
Tambor Limpio	-	1:18
Centrifugado Único	10,0	0:12
Enjuague y Centrifugado	10,0	0:20
Lana	2,0	1:07
ECO 40-60	-	3:59
Esterilización	5,0	2:27
Rápido de 15'	2,0	0:15

¡Nota!

- Los parámetros de esta tabla son solo para referencia de usuario. Es posible que los parámetros reales sean diferentes a los de la tabla mencionada anteriormente.

OPERACIÓN

■ Programas

Ciclo	Capacidad nominal en kg	Ajuste de temperatura	Duración del ciclo en h: min	Consumo de energía en KWh/ciclo	Consumo de agua en L/ciclo	Temperatura de lavado más alta °C ¹⁾	Humedad residual en% / velocidad de Centrifugado en rpm ²⁾
Rápido de 15'	2,0	Frío	0:15	0,030	31	Frío	75%/800
20°C	5,0	20	1:01	0,195	51	20	65%/1000
Algodón (60 °C)	10,0	60	3:15	1,708	85	60	53%/1500
Ropa de cama	10,0	40	1:48	0,920	85	40	65%/1000
Mezcla	10,0	40	1:20	0,871	85	40	70%/800
ECO 40-60 ³⁾	10,0	-	3:59	0,865	69,2	37	53,9%/1450
	5,0	-	3:00	0,521	53,9	31	53,9%/1450
	2,5	-	3:00	0,274	40,5	26	53,9%/1450

- Los datos anteriores son solo de referencia y pueden cambiar debido a diferentes condiciones de uso reales.
- Las válvulas proporcionadas para programas distintos al programa ECO 40-60 son solo indicativas.
- Con respecto a EN 60456:2016+A11:2020 Con (EU) 2019/2014, (EU) 2019/2023, (EU) 2021/340, (EU) 2021/341,

La clase de eficiencia energética de la UE es: A

Programa de prueba energética: ECO 40-60. Otro como predeterminado.

Media carga para máquina de 10,0kg: 5,0kg.

Cuarto carga para máquina de 10,0kg: 2,5kg.

OPERACIÓN

■ Programas

Los programas están disponibles según el tipo de ropa sucia.

Programas	
Algodón	Textiles resistentes, textiles resistentes al calor de algodón o lino.
Sintético	Lavar artículos sintéticos, por ejemplo: camisas, abrigos, mezcla. Al lavar los tejidos de punto, es necesario reducir la cantidad de detergente por su estructura de hilos sueltos y a la formación de burbujas fácilmente.
Cuidado del Bebé	Para lavar la ropa del bebé, lo que puede hacer que la ropa del bebé sea más limpia y mejorar el rendimiento del Enjuague para proteger la piel del bebé.
Mezcla	Carga mixta compuesta por textiles de algodón y sintéticos.
Ropa de cama	Este programa está especialmente diseñado para el lavado de edredones.
20°C	20°C predeterminado, puede elegir agua fría.
ECO 40-60	Por defecto de 40°C, no seleccionable, adecuado para el lavado de ropa a aproximadamente de 40°C-60°C.
Rápido de 15'	Programa extra corto, adecuado para ropa poco sucia como pequeñas cantidades de ropa.
Esterilización	Mantenga la temperatura de lavado por encima de los 60 grados durante más de 30 minutos, para eliminar eficazmente las bacterias dañinas
Lana	Lana o tejido de lana lavables a mano o a máquina. Programa de lavado especialmente suave para evitar que se encojan, pausas más largas del programa (los tejidos quedan en el líquido de lavado).
Centrifugado Único	Centrifugado adicional con velocidad de centrifugado seleccionable.
Enjuague y Centrifugado	Enjuague adicional con centrifugado.
Tambor Limpio	Instalado especialmente en esta máquina para limpiar el tambor y el tubo. Aplica esterilización a alta temperatura a 90°C para que el lavado de la ropa sea más verde. Cuando se ejecuta este programa, la ropa u otro tipo de lavado no se pueden agregar. Cuando se agrega la cantidad adecuada de agente blanqueador con cloro, el efecto de limpieza del barril será mejor. El cliente puede utilizar este programa periódicamente según sus necesidades.

OPERACIÓN

- 1) La temperatura más alta alcanzada por la ropa en el ciclo de lavado durante al menos 5 minutos.
- 2) Humedad residual después del ciclo de lavado en porcentaje de contenido de agua y la velocidad de Centrifugado a la que se logró.
- 3) El programa ECO 40-60 puede limpiar prendas de algodón con suciedad normal declaradas lavables a 40°C o 60°C, juntas en el mismo ciclo. Este programa se utiliza para evaluar el cumplimiento del reglamento (EU) 2019/2014, (EU) 2019/2023, (EU)2021/340, (EU) 2021/341.

Los programas más eficientes por lo que respecta a consumo de energía generalmente son aquellos que funcionan a temperaturas más bajas y mayor duración.

Cargar la lavadora doméstica hasta la capacidad indicada para los respectivos programas, que ayudará al ahorro de energía y agua.























El ruido y el contenido de humedad restante están influenciados por la velocidad de Centrifugado: cuanto mayor sea la velocidad de Centrifugado en la fase del Centrifugado, será alta el ruido y el contenido de humedad restante será menor.

¡Precaución!

- Si hay alguna interrupción en la fuente de alimentación mientras la máquina está en funcionamiento, una memoria especial guarda el programa seleccionado. La máquina continuará el programa cuando se restablezca la fuente de alimentación.

OPERACIÓN

■ Opciones

Ciclo	Temperatura predeterminada (°C)	Velocidad de Centrifugado predeterminada en rpm	Funciones adicionales
Ciclos de lavado		1500	
Algodón	40	800	     
Sintético	40	800	    
Mezcla	40	800	     
Ropa de cama	40	1000	     
Cuidado del Bebé	60	1000	     
20°C	20	1000	    
Tambor Limpio	90	--	 
Centrifugado único	--	1000	 
Enjuague y Centrifugado	--	1000	  
Lana	40	600	  
ECO 40-60	--	1500	
Esterilización	70	800	  
Rápido de 15'	--	800	 

¡Nota!

- Para conocer la velocidad máxima de Centrifugado, el tiempo del programa y otros detalles del programa ECO 40-60, consulte el contenido de la página Ficha del Producto.
- La tabla muestra qué ciclo ofrece qué opciones de ajuste. Si un ajuste no es posible para un ciclo.

Temp.

Temperatura

Cuando sea necesario, la temperatura de lavado se puede ajustar pulsando el botón de temperatura en los siguientes pasos: Frío - 20°C - 30°C - 40°C - 60°C - 90°C.

OPERACIÓN

Speed

Velocidad de Centrifugado

Cuando sea necesario, la velocidad de Centrifugado se puede ajustar pulsando el botón Speed (Velocidad) en los siguientes pasos: 1500: 0-400-600-800-1000-1200-1400-1500

Delay

Retraso

1. Seleccione un programa
2. Pulse el botón Delay (Retraso) para elegir el tiempo de retraso 0-24h
3. Pulse [Start/Pause (Inicio/Pausa)] para iniciar la operación de retraso.



Selección de programa



Ajuste de tiempo



Inicio

Para cancelar la función Retraso, pulse el botón "Delay (Retraso)" antes de iniciar el programa hasta que la pantalla muestre 0 h. Si el programa ya ha comenzado, apague el aparato y luego enciéndalo y seleccione un nuevo programa.



Prelavado

Función de lavado adicional antes de que comience el ciclo de lavado principal para aumentar el rendimiento del lavado.

Nota: Es necesario agregar detergente al compartimento I.



Enjuague adicional

La ropa se someterá a un Enjuague adicional después de seleccionar esta función.



Auto Dose

DOSIFICACIÓN AUTOMÁTICA

Cuando pulsa el botón de encendido para iniciar el producto, la pantalla mostrará el icono "suave" o "dete". Cuando la luz parpadea significa que falta detergente o suavizante y debe agregarlo.

Abra la tapa de la caja de detergente y agregue el detergente y el suavizante.

La cantidad de llenado no excede la línea máxima.

Pulse el botón [AUTO DOSE (DOSIFICACIÓN AUTOMÁTICA)], la función DOSIFICACIÓN AUTOMÁTICA se desactivará.



Lavado Rápido

La función puede disminuir el tiempo de lavado.



Mi Ciclo

Para memorizar el programa de uso frecuente.

Después de elegir el programa y configurar las opciones, pulse [Spin (Centrifugado)] 3 segundos antes de empezar a lavar. El curso de ajuste predeterminado es Algodón.



SpaCare

La función SpaCare se puede seleccionar eligiendo "Algodón", "Mezcla", "Ropa de cama" y "Cuidado del bebé". Los clientes pueden ver el vapor en el tambor cuando operan la función SpaCare.

OPERACIÓN



Lavado durante noche

Si la velocidad de Centrifugado seleccionada es superior a 800 rpm, cambie a 800 rpm y, mientras tanto, cancele el sonido del botón.



Bloqueo Infantil

Esta función está destinada a evitar que los niños hagan un mal uso de los controles.

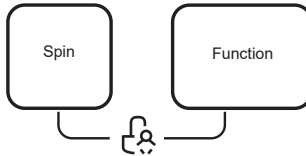

Pulse [Spin (Centrifugado)] y [Function (Función)] simultáneamente durante 3 segundos hasta que suene un pitido. El indicador de bloqueo infantil se enciende.

⚠ ¡Precaución!

Cuando se activa el bloqueo infantil, la pantalla mostrará alternativamente “CL” y el tiempo restante.

Si presiona cualquier otro botón, el indicador de bloqueo infantil parpadeará durante 3 segundos. Cuando finalice el programa, “CL” y “END” se alternarán en la pantalla durante 10 segundos, luego el indicador parpadeará durante 3 segundos.

El bloqueo infantil desactiva la función de todos los botones, excepto el botón de encendido / apagado y el botón de bloqueo infantil.

¡Solo la pulsación simultánea de los dos botones [Spin (Centrifugado)] y [Function (Función)] puede desactivar el Bloqueo Infantil!

Desactive el bloqueo infantil antes de seleccionar un nuevo programa.



Silenciar el zumbador



Elige el programa



Pulse [Temp.(Temperatura)] durante 3 segundos, el zumbador está silenciado.

Para activar la función de zumbador, pulse el botón nuevamente durante 3 segundos. La configuración se mantendrá hasta el próximo reinicio.

⚠ ¡Precaución!

- Después de silenciar la función de zumbador, los sonidos ya no se activarán.

OPERACIÓN



Recarga

Esta operación se puede ejecutar durante el proceso de lavado. Cuando el tambor todavía está rodando y hay una gran cantidad de agua con alta temperatura en el tambor. El estado es inseguro y la puerta no se puede abrir a la fuerza. Para pulsar [Start/Pause (Inicio/Pausa)] durante 3 segundos para recargar y comenzar a agregar ropa en la función intermedia. Siga los pasos a continuación:

1. Espere hasta que el tambor deje de girar.
2. La cerradura de la puerta está desbloqueada.
3. Cierre la puerta cuando vuelva a cargar la ropa y pulse el botón [▶||].



⚠ ¡Precaución!

- No use la función Recargar cuando el nivel del agua sobrepase el borde de la tina interior o la temperatura sea más alta.

MANTENIMIENTO

■ Limpieza y Cuidado

⚠ ¡Advertencia!

- Desenchufe siempre el aparato y cierre el grifo del agua antes de la limpieza y el mantenimiento.

Limpieza del Gabinete

El mantenimiento adecuado de la lavadora puede prolongar su vida útil. La superficie se puede limpiar con detergentes neutros no abrasivos diluidos cuando sea necesario. Si hay algún desbordamiento de agua, use un paño para limpiarlo inmediatamente. Nunca use elementos afilados para limpiar el aparato.

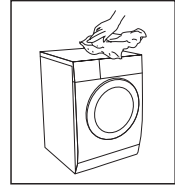

⚠ ¡Precaución!

- Nunca use agentes abrasivos o cáusticos, ácidos fórmicos o sus disolventes diluidos o sustancias similares, como alcohol o productos químicos.

Limpieza del Tambor

Cualquier mancha de óxido dejada dentro del tambor por artículos de metal debe eliminarse inmediatamente con detergentes sin cloro. ¡No utilice nunca lana de acero para limpiar el tambor!

📌 ¡Nota!

- Mantenga la ropa lejos de la máquina mientras limpia el tambor.

Limpieza de la Junta de la Puerta y el Vidrio

Limpie el vidrio y selle después de cada lavado para eliminar las pelusas y las manchas. Si se acumula pelusa, pueden producirse fugas.

Retire las monedas, botones y otros objetos del sello después de cada lavado.

Limpie el sello de la puerta y el vidrio todos los meses para garantizar el funcionamiento normal del electrodoméstico.

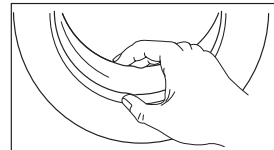

MANTENIMIENTO

Limpeza del filtro de entrada

¡Nota!

- La disminución del flujo de agua es una señal de que es necesario limpiar el filtro.

1. Cierre el grifo y retire la manguera de suministro de agua.
2. Limpie el filtro con un cepillo.
3. Desatornille la manguera de suministro de agua de la parte trasera de la máquina. Extraiga el filtro con unos alicates de punta larga.
4. Utilice un cepillo para limpiar el filtro.
5. Vuelva a instalar el filtro en la entrada de agua y vuelva a conectar la manguera de suministro de agua.
6. Limpie el filtro de entrada cada 3 meses para asegurar el funcionamiento normal del aparato.

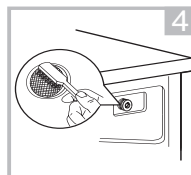
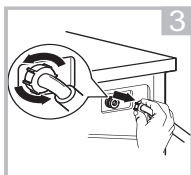
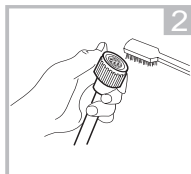
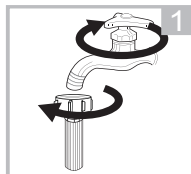

Limpeza del dispensador de detergente

1. Pulse hacia abajo el desbloqueo (🔓) de la cubierta del suavizante y saque el cajón dispensador del hueco. Limpiar el interior del hueco con un cepillo.
2. Levante la tapa del suavizante del cajón dispensador y lave ambos artículos con agua.
3. Vuelva a colocar la tapa del suavizante y vuelva a colocar el cajón en el hueco.

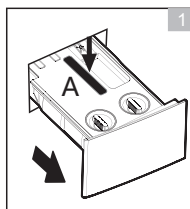

Pulse el desbloqueo y retire el cajón dispensador

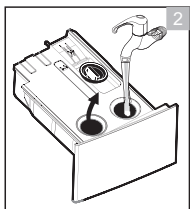

Limpie el cajón dispensador y la cubierta del suavizante con agua.

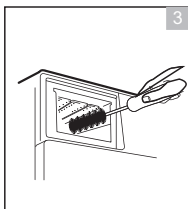

Limpie el hueco con un cepillo suave.

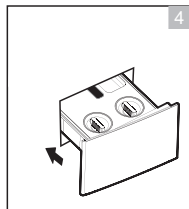

Inserte el cajón dispensador

¡Nota!

- No utilice agentes abrasivos o cáusticos para limpiar las piezas de plástico.
- Limpiar el dispensador de detergente cada 3 meses para asegurar el funcionamiento normal del aparato.

MANTENIMIENTO

Limpieza del filtro de la bomba de drenaje

⚠ ¡Advertencia!

- Asegúrese de que la máquina haya terminado el ciclo de lavado y esté vacía. Apáguelo y desenchúfelo antes de limpiar el filtro de la bomba de drenaje.
- Tenga cuidado con el agua caliente. Deje que el agua se enfríe. ¡Riesgo de quemaduras!
- Limpie el filtro periódicamente cada 3 meses para asegurar el funcionamiento normal del aparato.

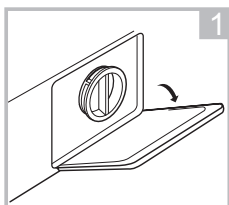

Abra la tapa de la cubierta inferior

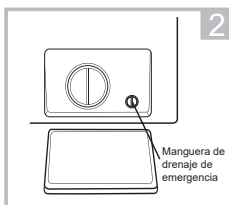

Gire 90 °C y extraiga la manguera de drenaje de emergencia y retire la tapa de la manguera.

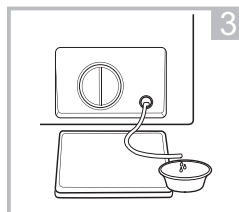

Después de que se acabe el agua, reinicie la manguera de drenaje

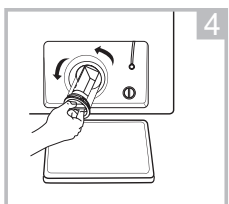

Abra el filtro girando hacia la izquierda

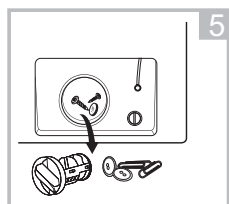

Elimine materia extraña

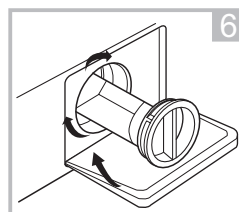

Cierre la tapa de la cubierta inferior

⚠ Precaución

- Asegúrese de que la tapa de la válvula y la manguera de drenaje de emergencia estén reinstaladas correctamente, las placas de la tapa deben insertarse alineadas con las placas de los orificios, de lo contrario, puede haber fugas de agua.
- Algunas máquinas no tienen una manguera de drenaje de emergencia, por lo que se pueden omitir los pasos 2 y 3. Gire la tapa de la cubierta inferior directamente para que el agua corra hacia el lavabo.
- Cuando el aparato está en uso y dependiendo del programa seleccionado puede haber agua caliente en la bomba. Nunca quite la tapa de la bomba durante un ciclo de lavado, espere siempre hasta que el aparato termine el ciclo y esté vacío. Cuando reemplace la cubierta, asegúrese de que esté bien ajustada.

MANTENIMIENTO

■ Resolución de Problemas

Siempre que haya un problema con el aparato, compruebe si puede solucionarlo siguiendo las tablas siguientes. Si el problema persiste, póngase en contacto con el servicio de atención al cliente.

Descripción	Causa posible	Solución
El aparato no se puede iniciar	La puerta no está cerrada correctamente. La ropa está atascada.	Cierre la puerta correctamente y reinicie. Revise la ropa.
La puerta no se puede abrir	La protección de seguridad está activada.	Desconecte la energía y reinicie.
Fuga de agua	Las conexiones no están fijadas suficientemente.	Revise y fije la tubería de entrada de agua. Revise y limpie la manguera de salida.
Residuos de detergente en el dispensador de detergente	El detergente está húmedo y / o coagulado.	Limpie y seque el dispensador de detergente.
El indicador o la pantalla no funcionan	La placa de circuito impreso o el arnés tienen problemas de conexión.	Desconecte la alimentación y compruebe si el enchufe de red está conectado correctamente.
Ruido anormal	Los pernos de fijación aún están en su lugar. El piso no es sólido ni nivelado.	Compruebe si se han quitado los tornillos de fijación. Asegúrese de que el aparato esté instalado en un suelo sólido y nivelado.

Códigos de Error

Descripción	Causa posible	Solución
E30	La puerta no está cerrada correctamente	Cierre la puerta correctamente y reinicie.
E10	Problema de inyección de agua durante el ciclo de lavado.	Compruebe si la presión del agua es lo suficientemente alta. Estire la tubería de agua. Limpie el filtro de la válvula de entrada.
E21	Drenaje de agua con horas extraordinarias	Revise la manguera de drenaje para ver si está bloqueada.
E12	Desbordamiento de agua	Reinicie el dispositivo.
EXX	Otros	Reinicie el dispositivo. Si el problema persiste, comuníquese con el servicio de atención al cliente.

MANTENIMIENTO

■ Servicio al Cliente

Las piezas de repuesto para su aparato están disponibles por un mínimo de 10 años. En caso de dudas, comuníquese con nuestro servicio de atención al cliente en:

⚠ ¡Advertencia!

Riesgo de shock eléctrico

- No intente reparar un electrodoméstico que esté defectuoso o que se presume defectuoso. Puede poner en peligro su propia vida y la de otros usuarios futuros. Solo los especialistas autorizados pueden realizar este trabajo de reparación.
- ¡Una reparación no apropiada anulará la garantía y no se podrán reconocer los daños posteriores!

Transporte

PASOS IMPORTANTES AL MOVER EL APARATO

- Desenchufe el aparato y cierre el grifo de entrada de agua.
- Compruebe si la puerta y el dispensador de detergente están bien cerrados.
- Retire la tubería de entrada de agua y la manguera de salida de las instalaciones de la casa.
- Deje que el agua se drene completamente del aparato (consulte “Mantenimiento Limpieza del filtro de la bomba de drenaje”)
- Importante: Instales de nuevo los 4 pernos de transporte en la parte posterior del aparato.
- Este aparato es pesado. Transporte con cuidado. Nunca sujete ninguna parte sobresaliente de la máquina al levantarla. La puerta de la máquina no se puede utilizar como tirador.

■ Especificaciones Técnicas

Fuente de Alimentación 220-240V~, 50 Hz

Corriente Máximo 10A

Presión de Agua Estándar 0,05MPa ~ 1MPa

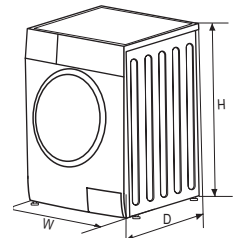

Modelo	Capacidad de Lavado	Dimensión (An*P*Al mm)	Peso Neto	Potencia Nominal
W6810.0W	10,0kg	595*565*850	72kg	2000W

MANTENIMIENTO

■ Ficha de Producto

Nombre o marca comercial del proveedor ^(*)(^(*)):

Dirección del proveedor ^(*)(^(*)):

Identificador del modelo ^(*): W6810.0W

Parámetros generales del producto:

Parámetro	Valor		Parámetro	Valor	
Capacidad nominal ^(b) (kg)	10,0		Dimensiones en cm ^(a) ,(^(c))	Altura	85
				Ancho	60
				Profundidad	57
Índice de eficiencia energética ^(b) (EEI _{lv})	51,9		Nivel de eficiencia energética ^(b)	A ^(d)	
Índice de eficiencia de lavado ^(b)	1,031		Efectividad de enjuague (g/kg) ^(b)	5,0	
Consumo de energía en kWh por ciclo, basado en el programa de eco 40-60. El consumo real de energía dependerá de cómo se utilice el aparato.	0,513		Consumo de agua en litros por ciclo, basado en el programa eco 40-60. El consumo real de agua dependerá de cómo se utilice el aparato y de la dureza del agua.	52	
Temperatura máxima en el interior del tejido tratado ^(b) (°C)	Capacidad nominal	37	Contenido de humedad restante ponderado ^(b) (%)	53,9	
	Mitad	31			
	Cuarto	26			
Velocidad de Centrifugado ^(b) (rpm)	Capacidad nominal	1450	Nivel de eficiencia de Centrifugado y secado ^(b)	B ^(d)	
	Mitad	1450			
	Cuarto	1450			
Duración del programa ^(b) (h: min)	Capacidad nominal	3:59	Tipo	Soporte independiente	
	Mitad	3:00			
	Cuarto	3:00			
Emissiones de ruido acústico en el aire en la fase de Centrifugado ^(b) (dB(A) re 1 pW)	80		Clase de emisión de ruido acústico en el aire ^(b) (fase del Centrifugado)	C ^(d)	
Modo apagado (W) (si corresponde)	0,50		Modo en espera (W) (si corresponde)	N/A	
Inicio diferido (W) (si corresponde)	4,00		Espera en red (W) (si corresponde)	N/A	

Duración mínima de la garantía ofrecida por el proveedor ^(*)(^(*)):

Este producto ha sido diseñado para liberar iones de plata durante el ciclo de lavado.

NO

Información adicional:

Enlace web al sitio web del proveedor, donde se encuentra la información del punto 9 del Anexo II del Reglamento (UE) 2019/2023 (1) de la Comisión.

^(*) este ítem no se considerará pertinente a los efectos del Artículo 2 (6) del Reglamento (UE) 2017/1369.

^(b) para el programa eco 40-60.

^(c) los cambios en este elemento no se considerarán pertinentes a los efectos del párrafo 4 del Artículo 4 del Reglamento (UE) 2017/1369.

^(d) si la base de datos de productos genera automáticamente el contenido definitivo de esta celda, el proveedor no deberá ingresar estos datos.

MANTENIMIENTO

- 1) El consumo de energía real dependerá de cómo se utilice el aparato.
- 2) El consumo real de agua dependerá de cómo se utilice el aparato y de la dureza del agua.
- 3) Entrega de los repuestos dentro de los 15 días hábiles posteriores a la recepción del pedido.

Ficha de Datos del Producto relativa a (EU) 2019/2014, (EU) 2019/2023, (EU)2021/340, (EU) 2021/341.

La hoja de datos del producto de su electrodoméstico se puede encontrar en línea.

Vaya a <https://eprel.ec.europa.eu> y entre el identificador del modelo para descargar la hoja de datos de su aparato .

El identificador de modelo se puede encontrar en la sección de especificaciones técnicas para su aparato.

CONTEÚDOS

INSTRUÇÕES DE SEGURANÇA

- Instruções de Segurança 2

INSTALAÇÃO

- Descrição do Produto..... 9
- Instalação..... 10

OPERAÇÃO

- Início Rápido 13
- Antes de Cada Lavagem..... 15
- Dispensador de Detergente 16
- Painel de Controlo..... 18
- Programas..... 19
- Opção..... 23

MANUTENÇÃO

- Limpeza e Manutenção..... 27
- Resolução de Problemas 30
- Especificações Técnicas..... 31
- Ficha de Produto..... 32

INSTRUÇÕES DE SEGURANÇA

■ Instruções de Segurança

Leia atentamente as informações de segurança seguintes e siga-as rigorosamente para minimizar o risco de incêndio ou explosão, choque eléctrico e para prevenir danos à propriedade, ferimentos pessoais ou perda de vida. O incumprimento destas instruções anula qualquer garantia.

Aviso!

Esta combinação de símbolo e palavra de sinal indica uma situação potencialmente perigosa que pode resultar em morte ou ferimentos graves, a menos que seja evitada.

Cuidado!

Esta combinação de símbolo e palavra de sinal indica uma situação potencialmente perigosa que pode resultar em ferimentos leves ou danos à propriedade e ao meio ambiente.

Nota!

Esta combinação de símbolo e palavra de sinal indica uma situação potencialmente perigosa que pode resultar em ferimentos leves.

Aviso!

PERIGO DE CHOQUE ELÉCTRICO

- Se o cabo de alimentação estiver danificado, deverá ser substituído pelo fabricante, o vendedor de serviço ou pessoas com qualificações semelhantes, a fim de evitar riscos.
- Se a máquina estiver danificada, não deve ser operada a menos que reparada pelo fabricante, seu agente de serviço ou pessoas qualificadas semelhantes. Risco de choque eléctrico!

INSTRUÇÕES DE SEGURANÇA

- O aparelho pode ser utilizado por crianças a partir dos 8 anos e pessoas com capacidades físicas, sensoriais ou mentais reduzidas ou com falta de experiência e conhecimento caso recebam supervisão durante a utilização ou recebam instrução sobre a mesma de forma segura e compreendam os perigos envolvidos. As crianças não devem brincar com o aparelho. A limpeza e a manutenção do aparelho não podem ser feitas por crianças sem supervisão.
- As crianças devem ser supervisionadas para que não brinquem com o aparelho.
- Crianças de 3 anos ou menos devem ser mantidas longe do aparelho ou continuamente supervisionadas.
- Os animais e crianças podem entrar na máquina. Verifique a máquina antes de cada operação.
- Não suba nem se sente no aparelho.

LOCALIZAÇÃO DE INSTALAÇÃO E ÁREA AO REDOR

- Todas as substâncias de lavagem e adicionais devem ser guardadas num local seguro, fora do alcance das crianças.
- Não instale a máquina em cima de carpetes. A obstrução das aberturas por uma tapete pode danificar a máquina.
- Mantenha o aparelho longe de fontes de calor e luz solar directa para que as peças de plástico e borracha corroam.
- Não utilize o aparelho em ambientes húmidos ou que contenham gás explosivo ou cáustico. Deixe o aparelho secar ao ar livre no caso de fuga ou salpicos de água.
- O aparelho não deve ser instalado atrás de uma porta com fechadura, uma porta de correr ou uma porta com dobradiça no lado oposto ao da máquina de lavar.

INSTRUÇÕES DE SEGURANÇA

- Não opere a máquina em ambientes com temperatura inferior a 5 °C. Isto pode causar danos às suas partes. Se for inevitável, certifique-se que drena completamente a água do aparelho após cada utilização (ver „Manutenção - Limpeza do filtro da bomba de drenagem“) para evitar danos causados pelo gelo.
- Nunca utilize sprays ou substâncias inflamáveis nas proximidades do aparelho.

INSTALAÇÃO

- Remova todo o material de embalagem e os parafusos de transporte antes de utilizar o aparelho. Caso contrário, pode resultar em danos graves.
- Este aparelho está equipado com uma única válvula de entrada e pode ser conectado apenas ao fornecimento de água fria.
- A ficha eléctrica deve estar acessível após a instalação.
- Antes de lavar a roupa pela primeira vez, o produto deve ser operado uma vez em todos os procedimentos sem qualquer roupa dentro.
- Antes da utilização da máquina de lavar roupa, o produto deve ser calibrado.
- Não coloque objectos excessivamente pesados sobre o aparelho, como recipientes de água ou dispositivos de aquecimento.
- Devem ser utilizados os conjuntos de mangueiras novos fornecidos com o aparelho e os conjuntos de mangueiras antigos não devem ser reutilizados.
- Pressão de água de entrada máx. 1 MPa. Pressão de água de entrada mín. 0,05 MPa.

CONEXÃO ELÉCTRICA

- Certifique-se que o cabo de alimentação não é preso pela máquina, pode ser danificado.
- Conecte o produto a uma tomada com ligação à terra protegida por fusível, conforme os valores da tabela “Especificações técnicas”. A instalação do aterramento deve ser realizada por um electricista qualificado. Assegure-se que a máquina é instalada de acordo com os regulamentos locais.

INSTRUÇÕES DE SEGURANÇA

- As conexões eléctricas e de água devem ser realizadas por um técnico qualificado de acordo com as instruções do fabricante e os regulamentos de segurança locais.

Aviso!

- Não use fichas múltiplas ou fios de extensão
- O aparelho não deve ter um dispositivo de alteração externo, como um temporizador, nem ser conectado a um circuito que é regularmente ligado e desligado.
- Não retire a ficha da tomada se existir gás inflamável por perto.
- Nunca retire a ficha de alimentação com as mãos molhadas.
- Puxe sempre pela ficha, não pelo cabo.
- Desligue sempre a ficha o aparelho se não estiver a ser utilizado.

CONEXÕES DE ÁGUA

- Verifique as conexões dos tubos de entrada de água, a torneira de água e a mangueira de saída para possíveis problemas devido a mudanças na pressão da água. Se as conexões estiverem soltas ou com fugas, feche a torneira e peça que seja reparada. Não utilize o aparelho antes dos tubos e mangueiras serem correctamente instalados por pessoas qualificadas.
- A porta de vidro pode ficar muito quente durante a operação. Mantenha as crianças e animais de estimação longe da máquina enquanto estiver em funcionamento.
- As mangueiras de entrada e saída de água devem ser instaladas de forma segura e permanecer sem danos. Caso contrário, pode ocorrer fuga de água.
- Não remova o filtro da bomba de drenagem enquanto ainda houver água no aparelho. Pode existir fuga de grandes quantidades de água e risco de queimaduras devido à água quente.

INSTRUÇÕES DE SEGURANÇA

OPERAÇÃO E MANUTENÇÃO

- Nunca utilize solventes inflamáveis, explosivos ou tóxicos. Não utilize gasolina, álcool, etc. como detergentes. Selecione apenas detergentes adequados para lavagem na máquina.
- Certifique-se que todos os bolsos estão vazios. Itens afiados e rígidos como moedas, pinos, pregos, parafusos, pedras, etc. podem causar danos sérios a esta máquina.
- Remova todos os objectos dos bolsos, como isqueiros e fósforos, antes de utilizar o aparelho.
- Enxágue bem os itens que foram lavados à mão.
- Os itens que foram sujos com substâncias como óleo de cozinha, acetona, álcool, gasolina, querosene, removedores de manchas, terebintina, cera e removedores de cera devem ser lavados a quente com uma quantidade extra de detergente antes de serem secos no aparelho.
- Itens que contenham espuma de borracha (espuma de látex), toucas de banho, têxteis à prova de água, artigos e roupas com forro de borracha ou travesseiros equipados com almofadas de espuma de borracha não devem ser secos na máquina
- Amaciadores de roupa ou produtos semelhantes devem ser utilizados conforme recomendado nas suas instruções.
- Nunca tente abrir a porta à força. A porta será desbloqueada após o final de um ciclo.
- Não feche a porta com força excessiva. Se tiver dificuldade em fechar a porta, verifique se as roupas estão bem colocadas e distribuídas.

INSTRUÇÕES DE SEGURANÇA

- Desligue sempre o aparelho e feche a torneira da água antes da limpeza e manutenção e após cada utilização.
- Nunca despeje água sobre o aparelho para realizar a limpeza. Risco de choque eléctrico!
- As reparações devem ser realizadas unicamente pelo fabricante, seu agente de serviço ou pessoas igualmente qualificadas para evitar perigos. O produtor não se responsabiliza por danos causados pela intervenção de pessoas não autorizadas.

TRANSPORTE

- Antes do Transporte:
 - Os parafusos devem ser reinstalados na máquina por uma pessoa especializada
 - A água acumulada deve ser drenada da máquina
 - Este aparelho é pesado. Transporte com cuidado. Nunca segure nenhuma parte saliente da máquina quando a levantar. A porta da máquina não pode ser utilizada como punho.

UTILIZAÇÃO PRETENDIDA

O produto destina-se apenas à utilização doméstica e para têxteis em quantidades domésticas adequadas para lavagem e secagem na máquina. Este aparelho deve ser unicamente utilizado em ambientes internos e não para utilização embutida. Use unicamente de acordo com estas instruções. O aparelho não se destina à utilização comercial.

Qualquer outra utilização é considerada imprópria. O produtor não se responsabiliza por quaisquer danos ou lesões que possam resultar da mesma.

- Este aparelho deve ser usado em aplicações domésticas e similares, como:
 - Áreas de cozinha em lojas, escritórios e outros ambientes de trabalho;
 - Quintas;
 - Hotéis, motéis e outros tipos de ambientes residenciais;
 - Em ambientes tipo cama e pequeno-almoço;
 - Áreas de utilização comum em blocos de apartamentos ou em lavandarias.

INSTRUÇÕES DE SEGURANÇA

Embalagem/Aparelho antigo



Este símbolo indica que este produto não deve ser eliminado juntamente com outro lixo doméstico na UE. Para prevenir possíveis danos ao meio ambiente ou à saúde humana devido à eliminação de resíduos não controlada, recicle de forma responsável para promover a reutilização sustentável dos recursos materiais. Para devolver o dispositivo utilizado, utilize os sistemas de recolha ou contacte o revendedor onde o produto foi comprado. Eles devolvem e podem levar este produto para a reciclagem segura para o meio ambiente.

INSTALAÇÃO

■ Descrição do Produto

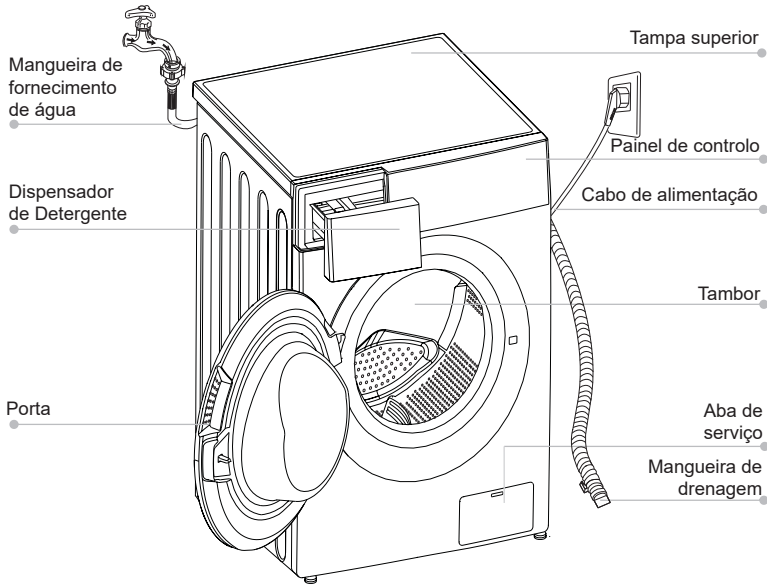

Nota!

- A imagem do produto é apenas para ilustração, por favor, consulte o produto real como referência.

Acessórios

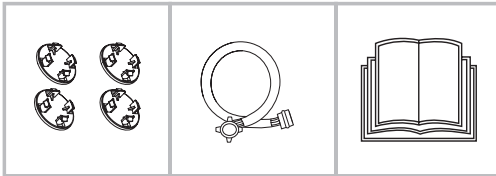

4 x Tampas de cobertura

1 x Mangueira de fornecimento de água fria

1 x Manual do utilizador

INSTALAÇÃO

■ Instalação

Área de instalação

⚠ Aviso!

- A estabilidade é importante para evitar que o produto vagueie! Certifique-se que a máquina está nivelada e estável.
- Certifique-se de que o produto não fica sobre o cabo de alimentação.
- Certifique-se de que mantém as distâncias mínimas das paredes, como mostrado na imagem

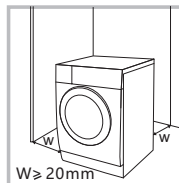

Antes de instalar a máquina, deve ser seleccionado o local caracterizado da seguinte forma:

1. Superfície rígida, seca e nivelada
2. Evite luz solar directa
3. Ventilação suficiente
4. Temperatura ambiente acima 0 °C
5. Mantenha-se afastado das fontes de calor, tais como aparelhos a carvão ou a gás.

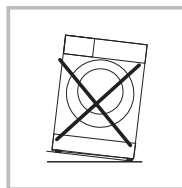

Desembale a máquina de lavar

⚠ Aviso!

- O material de embalagem (por exemplo, filmes, isopor) pode ser perigoso para as crianças.
- Há um risco de asfixia! Mantenha todas as embalagens longe do alcance das crianças.

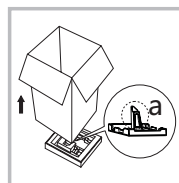

1. Remova a caixa de papelão e a embalagem de isopor.
2. Levante a máquina de lavar e remova a embalagem base. Certifique-se que a espuma triangular pequena (a) é removida juntamente com a embalagem inferior. Caso contrário, deite de lado a unidade e remova-a manualmente.
3. Remova a fita que prende o cabo de alimentação e a mangueira de drenagem.
4. Remova a mangueira de entrada do tambor.

INSTALAÇÃO

Remova os parafusos de transporte

⚠ Aviso!

- Deve remover os parafusos de transporte da parte de trás antes de utilizar o produto.



Desaperte os 4 parafusos de transporte com uma chave inglesa.



Remova os parafusos incluindo as peças de borracha e guarde-os para utilização no futuro.

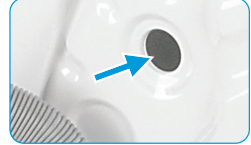

Feche os buracos com as tampas.

Nivele a máquina de lavar

⚠ Aviso!

- As porcas de bloqueio em todos os quatro pés devem ser aparafusadas firmemente contra o revestimento.

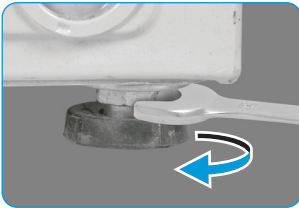

1. Desaperte a porca de bloqueio.
2. Gire o pé até que atinja o chão.
3. Ajuste as pernas e trave as porcas com uma chave inglesa. Certifique-se que a máquina está nivelada e estável.

Conecte a mangueira de fornecimento de água

⚠ Aviso!

- Siga as instruções neste capítulo para prevenir fugas ou danos de água
- Não dobre, esmague ou modifique a mangueira de entrada de água.



Conecte a mangueira de fornecimento de água à válvula de entrada de água e uma torneira de água com água fria, como indicado.



🔧 Nota!

- Conecte manualmente, não utilize ferramentas. Verifique se as conexões estão firmes.

INSTALAÇÃO

Mangueira de drenagem

⚠ Aviso!

- Não dobre ou prolongue a mangueira de drenagem.
- Posicione corretamente a mangueira de drenagem, caso contrário, poderão ocorrer danos devido a fuga de água.

Existem duas formas de colocar a ponta da mangueira de drenagem:

1. Coloque-a na calha da água.

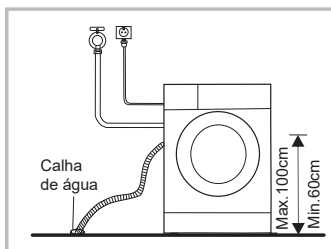

2. Ligue-a ao tubo de drenagem do ramal do canal.

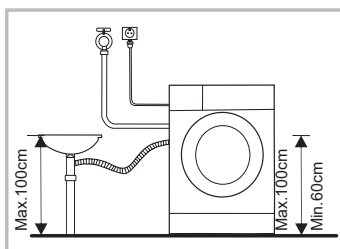

OPERAÇÃO

■ Iniciar Rápido

! Cuidado!

- Certifique-se que a máquina de lavar está correctamente instalada antes de lavar.
- O seu aparelho foi cuidadosamente verificado antes de sair da fábrica. Para remover qualquer resíduo de água e neutralizar odores potenciais, recomendamos que limpe o seu aparelho antes da primeira utilização. Por este motivo, inicie o programa Algodão a 90°C sem roupa e detergente.

📌 Calibração

Recomendamos que calibre a máquina de lavar para garantir o melhor desempenho.

O aparelho consegue detectar a quantidade de roupa inserida. Esta função optimiza o desempenho do produto, minimizando o consumo de energia e água para poupar tempo e dinheiro. Por este motivo, recomendamos que calibre o aparelho para a melhor utilização.

- 1- Retire todos os acessórios do tambor e feche a porta;
- 2- Insira a ficha de alimentação na tomada;
- 3- Ligue a máquina de lavar e pressione "Delay (Atraso)" e "Temp. (Temperatura)" simultaneamente durante 10 segundos até que "t19" seja exibido;
- 4- Pressione [> ||] para ligar o aparelho e aguarde até que "****" seja afixado.

OPERAÇÃO

1. Antes da Lavagem

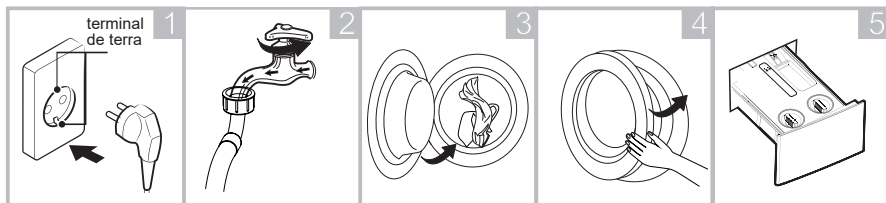

Ligar ficha

Abrir torneira

Carga

Fechar porta

Adicionar
detergente

Nota!

- O detergente tem de ser adicionado no compartimento I se a função de pré-lavagem for selecionada.

2. Lavagem

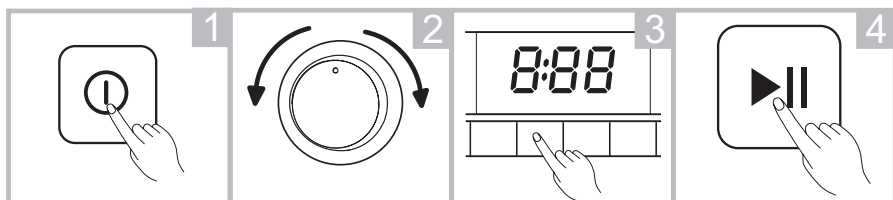

Ligado

Selecione
programa

Selecione
a função ou
mantenha as
definições por
defeito

Pressione Start/
Pause (Iniciar/
Pausar) para
iniciar o programa

3. Depois da Lavagem

Buzzer bip e "Final" no ecrã.

OPERAÇÃO

■ Antes de Cada Lavagem

- A temperatura ambiente da máquina de lavar deve ser de 5-40°C. Se utilizada abaixo de 0°C, a válvula de entrada e o sistema de drenagem podem ser danificados. Se a máquina for instalada em condições de congelamento, deve ser transferida para a temperatura ambiente normal para garantir que a mangueira de fornecimento de água e a mangueira de drenagem possam descongelar antes da utilização.
- Por favor, verifique as etiquetas de lavagem e as instruções de utilização do detergente antes de lavar. Utilize detergente sem espuma ou com menos espuma adequado para lavagem na máquina.

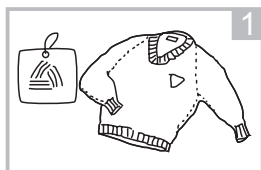

1
Verifique a etiqueta de cuidados

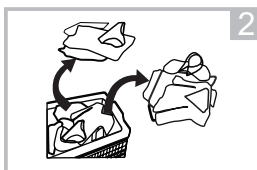

2
Separe a roupa de acordo com a cor e o tipo de tecido

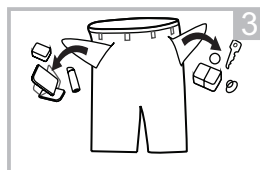

3
Tire todos os itens dos bolsos

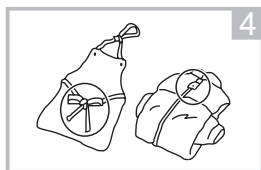

4
Aperte as tiras e cintos têxteis compridos, feche os fechos de correr e os botões

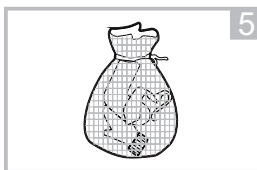

5
Coloque itens pequenos num saco de lavanderia

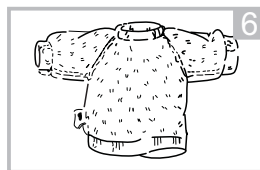

6
Vire os tecidos com pêlo comprido do avesso

⚠ Aviso!

- Não lave ou seque artigos que tenham sido limpos, lavados, embebidos ou embebidos em substâncias combustíveis ou explosivas como cera, óleo, tinta, gasolina, álcool, querosene, e outros materiais inflamáveis.
- Lave artigos de roupa simples pode facilmente criar grande excentricidade e causar alarme devido ao desequilíbrio. Por isso, sugerimos que adicione mais uma ou duas peças de roupa à lavagem para que a centrifugação possa ser realizada sem problemas.

OPERAÇÃO

■ Dispensador de Detergente

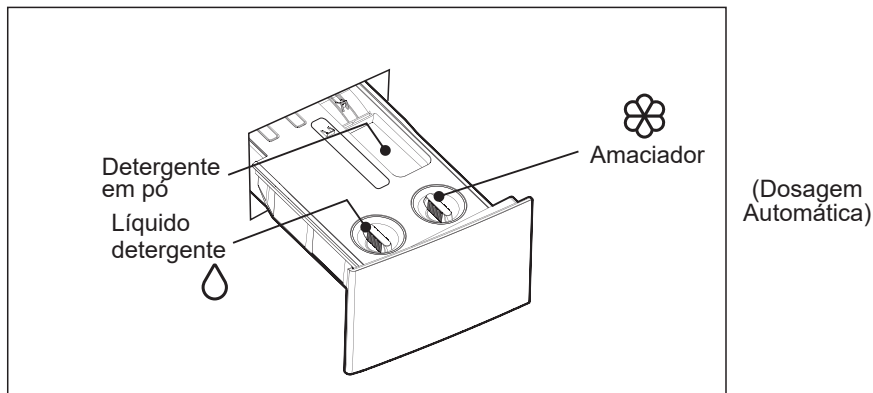

⚠ Cuidado!

- É necessário adicionar detergente líquido após selecionar a pré-lavagem para máquinas

Programa	👉	🌸	Programa	👉	🌸
Algodão	○	○	Rápido 15'	○	○
Sintético	○	○	Esterilização	○	○
Mix	○	○	ECO 40 - 60	○	○
Roupa de cama	○	○	Lã	○	○
Cuidado do Bebê	○	○	Enxaguar e Centrifugação	○	○
20°C	○	○	Só Centrifugação	○	○
			Limpeza do Tambor		

● Significa obrigatório

○ Significa opcional

OPERAÇÃO

Recomendação de Detergente

Lavagem recomendada detergente	Ciclos de lavagem	Temp. de lavagem	Tipo de roupa e têxtil
Detergente de alta resistência com agentes branqueadores e branqueadores ópticos	Algodão, ECO 40-60, Mistura, Roupa de cama	20/30/40/60	Roupa branca de algodão ou linho à prova de fervura
Detergente para cores sem agente branqueador e branqueadores ópticos	Algodão, Mistura, Roupa de cama	Frio/20/30/40	Roupa colorida de algodão ou linho
Detergente para cores ou neutro sem branqueadores ópticos	20°C, Sintético	20	Roupa de cores de fibras fáceis de limpar ou materiais sintéticos
Detergente de lavagem suave	Sintético	20/30	Têxteis delicados, seda, viscose
Detergente especial para lã	Lã	20/30	Lã

Nota!

- O detergente ou aditivo aglomerante ou viscoso pode ser diluído em alguma água antes de ser deitado no doseador de detergente, para evitar que a sua entrada fique bloqueada e assim causar um transbordo de água.
- Por favor, escolha o tipo de detergente adequado para obter o máximo rendimento de lavagem e um mínimo de consumo de água e energia.
- Para alcançar o melhor resultado de limpeza, é importante uma dosagem adequada de detergente.
- Use uma quantidade reduzida de detergente se o tambor não estiver completamente cheio.
- Ajuste sempre a quantidade de detergente à dureza da água, se a sua água da torneira for macia, utilize menos detergente.
- Dose de acordo com a sujidade da sua roupa, menos roupa suja requer menos detergente.
- A concentração elevada (detergente compacto) requer uma dosagem particularmente precisa.

Os sintomas seguintes são um sinal de sobredosagem de detergente:

- formação de espuma pesada
- mau resultado de lavagem e enxaguamento

Os sintomas seguintes são um sinal de subdosagem de detergente:

- a lavandaria fica cinzenta
- acumulação de depósitos de calcário no tambor, no elemento de aquecimento e/ou na lavandaria

OPERAÇÃO

■ Painel de Controlo

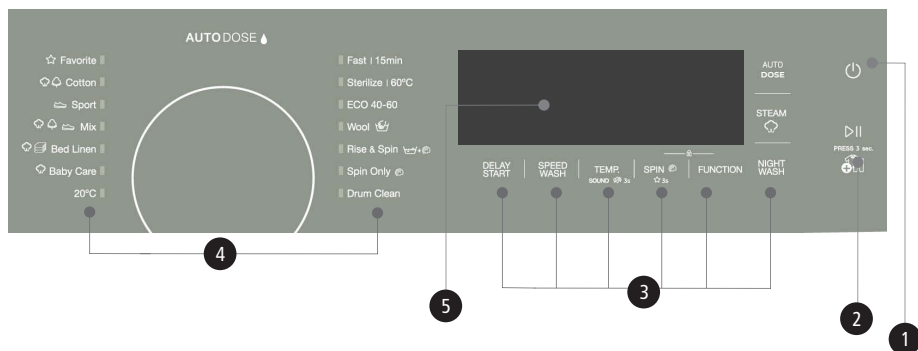

1 Energia

Produto está ligado/desligado.

2 Start/Pause (Iniciar/Pausar)

Pressione o botão para iniciar ou pausar o ciclo de lavagem.

3 Opção

Isto permite seleccionar uma função adicional e acende-se quando seleccionado.

4 Programas

Disponível de acordo com o tipo de roupa.

5 Ecrã de Exibição

O ecrã exibe as definições, tempo restante estimado, opções e mensagens de estado da sua máquina. O ecrã mantém-se ligado durante o ciclo.

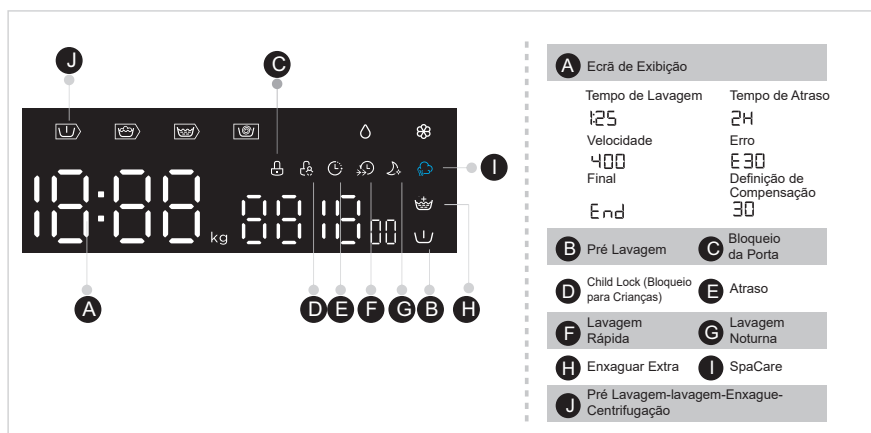

OPERAÇÕES

■ Programas

Programa	Carga (kg)	Tempo por Defeito
	10,0	10,0
Algodão	10,0	3:39
Sintético	5,0	3:18
Mix	10,0	1:20
Roupa de cama	10,0	1:48
Cuidado do Bebê	10,0	1:42
20°C	5,0	1:01
Limpeza do Tambor	-	1:18
Só Centrifugação	10,0	0:12
Enxaguamento e Centrifugação	10,0	0:20
Lã	2,0	1:07
ECO 40-60	-	3:59
Esterilização	5,0	2:27
Rápido 15'	2,0	0:15

Nota!

- Os parâmetros nesta tabela são apenas para referência do utilizador. Os parâmetros reais podem ser diferentes dos parâmetros da tabela acima.

OPERAÇÃO

■ Programas

Ciclo	Capacidade nominal em kg	Definição de temperatura	Duração do ciclo em hh: min	Consumo de energia em kWh/ciclo	Consumo de água em L/ciclo	Temperatura de lavagem mais alta °C ¹⁾	Humidade residual em % / Velocidade de centrifugação em rpm ²⁾
Rápido 15'	2,0	Frio	0:15	0,030	31	Frio	75%/800
20°C	5,0	20	1:01	0,195	51	20	65%/1000
Algodão (60°C)	10,0	60	3:15	1,708	85	60	53%/1500
Roupa de cama	10,0	40	1:48	0,920	85	40	65%/1000
Mix	10,0	40	1:20	0,871	85	40	70%/800
ECO 40-60 ³⁾	10,0	-	3:59	0,865	69,2	37	53,9%/1450
	5,0	-	3:00	0,521	53,9	31	53,9%/1450
	2,5	-	3:00	0,274	40,5	26	53,9%/1450

- Os dados acima referidos são apenas para referência, e os dados podem mudar devido a diferentes condições reais de utilização.
- As válvulas dadas para programas que não o programa ECO 40-60 são apenas indicativas.
- Relativamente à EN 60456:2016+A11:2020 Com (UE) 2019/2014, (UE) 2019/2023, (UE) 2021/340, (UE) 2021/341,

A classe de eficiência energética da UE é: A

Programa de teste de energia: ECO 40-60. Outro como o padrão.

Meia carga para 10,0kg de máquina: 5,0kg.

Carga trimestral para 10,0kg de máquina: 2,5kg.

OPERAÇÃO

■ Programas

Programas estão disponíveis de acordo com o tipo de roupa.

Programas	
Algodão	Têxteis resistentes à utilização, têxteis resistentes ao calor de algodão ou linho.
Sintético	lavar artigos sintéticos, por exemplo: camisas, casacos, mistura. Quando lavar têxteis de malha, a quantidade de detergente deve ser reduzida devido à sua construção de fios solta e facilidade em formar borboto.
Cuidado do Bebê	lavar a roupa do bebê, pode tornar o vestuário do bebê mais limpo e melhorar o desempenho do enxaguar para proteger a pele do bebê.
Mix	Carga mista composta por têxteis de algodão e sintéticos.
Roupa de cama	Este programa foi especialmente concebido para a lavagem de casacos de edredão.
20°C	20°C por defeito, pode escolher água fria.
ECO 40-60	Por defeito, 40°C, não selecionável, adequada para lavagem de roupa a cerca de 40°C-60°C.
Rápido 15'	Programa extra curto aprox, adequado para roupa ligeiramente suja como pequenas quantidades de roupa.
Esterilização	Mantenha a temperatura de lavagem acima dos 60 graus durante mais de 30 minutos, remova eficazmente as bactérias nocivas.
Lã	Lã lavável à mão ou à máquina ou tecidos de lã. Programa de lavagem especialmente suave para evitar o encolhimento, pausas mais longas no programa (os têxteis permanecem na solução de lavagem).
Só Centrifugação	Centrifugação extra com velocidade de centrifugação seleccionável.
Enxaguamento e Centrifugação	Enxaguamento extra com centrifugação.
Limpeza do Tambor	Definido especialmente nesta máquina para limpar o tambor e o tubo. Aplica esterilização a alta temperatura de 90 °C para tornar a lavagem da roupa mais ecológica. Quando este programa é executado, as roupas ou outras lavagens não podem ser adicionadas. O efeito de limpeza do barril será melhor quando é colocada a quantidade adequada de agente de branqueamento de cloro. O cliente pode utilizar este programa regularmente de acordo com a necessidade.

OPERAÇÃO

- 1) A temperatura máxima atingida pela roupa no ciclo de lavagem durante pelo menos 5 minutos.
- 2) Humidade residual após o ciclo de lavagem em percentagem de conteúdo de água e a velocidade de centrifugação na qual foi alcançada.
- 3) O programa ECO 40-60 pode limpar roupa de algodão com sujidade normal declarada como lavável a 40 °C ou 60 °C, em conjunto no mesmo ciclo. Este programa é utilizado para avaliar a conformidade com o regulamento (UE) 2019/2014, (UE) 2019/2023, (UE) 2021/340, (UE) 2021/341.

Os programas mais eficientes em termos de consumo de energia geralmente são aqueles que actuam em temperaturas mais baixas e com maior duração.

Encher a máquina de lavar doméstica até à capacidade indicada para os programas respectivos contribui para a poupança de energia e água.

O ruído e o conteúdo de humidade restante são influenciados pela velocidade de centrifugação: quanto mais alta a velocidade de centrifugação na fase de centrifugação, o ruído mais alto e o conteúdo mais baixo de humidade restante.

Cuidado!

- Caso ocorra alguma queda do fornecimento de energia durante o funcionamento da máquina, uma memória especial guarda o programa seleccionado. A máquina continua o programa quando a alimentação for restabelecida.

OPERAÇÃO

■ Opção

Ciclo	Temp. por Defeito(°C)	Velocidade de centrifugação por defeito em rpm	Funções adicionais
Ciclos de lavagem		1500	
Algodão	40	800	
Sintético	40	800	
Mix	40	800	
Roupa de cama	40	1000	
Cuidado do Bebê	60	1000	
20°C	20	1000	
Limpeza do Tambor	90	--	
Só Centrifugação	--	1000	
Enxaguamento e Centrifugação	--	1000	
Lã	40	600	
ECO 40-60	--	1500	
Esterilização	70	800	
Rápido 15'	--	800	

Nota!

- Para a velocidade máxima de rotação, tempo do programa, e outros detalhes do programa ECO 40-60, por favor, consulte o conteúdo na página Ficha de Produto.
- A tabela mostra que ciclo oferece que opções de ajuste. Se não for possível um ajuste para um ciclo.

Definição de Compensação

Temp.

Quando necessário, a temperatura de lavagem pode ser ajustada pressionando o botão de temperatura nos passos seguintes: Frio - 20 °C - 30 °C - 40 °C - 60 °C - 90 °C.

OPERAÇÃO

Speed

Velocidade de Centrifugação

Quando necessário, a velocidade de centrifugação pode ser ajustada pressionando o botão Speed (Velocidade) nos passos seguintes: 1500: 0-400-600-800-1000-1200-1400-1500

Delay

Atraso

1. Selecione um programa
2. Pressione o botão Delay (Atraso) para escolher o tempo de atraso 0-24h
3. Pressione [Start/Pause] (Iniciar/Pausa) para iniciar a operação de atraso



Escolher o programa



Definição da hora



Iniciar

Para cancelar a função de Atraso, pressione o botão "Delay" (Atraso) antes de iniciar o programa até que o ecrã exiba 0 h. Se o programa já tiver iniciado, desligue e ligue o aparelho e seleccione um programa novo.



Pré-Lavagem

A função de lavagem extra antes do início do ciclo de lavagem principal aumenta o desempenho da lavagem.

Nota: O detergente deve ser adicionado ao compartimento I.



Enxaguar Extra

A roupa passa por um enxaguamento extra após a selecção desta função.



Auto Dose

DOSAGEM AUTO

Quando se pressiona o botão de energia para iniciar o produto, o ecrã mostrará o ícone "soft" ou "dete", quando a luz está a piscar significa que o detergente ou amaciador está a ser armazenado e é necessário adicioná-lo.

Abra a tampa da caixa de detergente e adicione o detergente e o amaciador. A quantidade de enchimento não excede a linha máxima.

Se pressionar o botão [AUTO DOSE] (DOSAGEM AUTO), a função AUTO DOSE (DOSAGEM AUTO) será desligada.



Lavagem Rápida

A função pode diminuir o tempo de lavagem.



Meu Ciclo

Para recordar o programa frequentemente usado.

Após escolher o programa e definir as opções, pressione [Spin] por 3 segundos antes de começar a lavar. O curso de configuração padrão é Algodão.



SpaCare

A função SpaCare pode ser seleccionada escolhendo "Algodão", "Mistura" "Roupa de Cama" e "Cuidado do Bebê".

Os clientes podem ver o vapor no tambor quando operam a função SpaCare.

OPERAÇÃO



Lavagem Noturna

Se a velocidade de centrifugação selecionada for superior a 800rpm, então muda para 800rpm, entretanto cancele o som do botão.



Bloqueio para Crianças

Esta função serve para evitar que as crianças utilizem os controles indevidamente.



Pressione [Spin] (Centrifugação) e [Function] (Função) simultaneamente durante 3 segundos até o sinal sonoro. O indicador de bloqueio de criança acende-se.

! Cuidado!

Quando o Bloqueio de Criança é activado, o ecrã exibe “CL” e o tempo restante alternadamente.

Pressione qualquer outro botão fará com que o indicador de Bloqueio de Criança pisque durante 3 segundos. Quando o programa terminar, “CL” e “END” alternam no ecrã durante 10 seg.; então o indicador irá piscar durante 3 segundos.

O Bloqueio de Criança desactiva a função de todos os botões, excepto o botão On/Off (Ligado/Desligado) e o botão de Child lock (Bloqueio de criança)! Apenas a pressão simultânea dos dois botões [Spin] (Centrifugação) e [Function] (Função) pode desativar o bloqueio de crianças!
Desactive o Bloqueio de Crianças antes de seleccionar um programa novo!



Desligar o som de aviso



Escolher o Programa



Se pressionar o botão [Temp.] (Temperatura) durante 3 segundos, a buzzer é silenciosa.

Para atuar a função de buzzer, pressione o botão de novo durante 3 segundos. A definição será mantida até à próxima redefinição.

! Cuidado!

- Depois da função de silenciar a buzzer, os sons já não serão ativados.

OPERAÇÃO



Recarregar

Esta operação pode ser executada durante a lavagem. Quando o tambor ainda estiver a rodar e houver grande quantidade de água com alta temperatura no tambor. O estado não é seguro e a porta não pode ser aberta à força. Para pressionar [Start/Pause] (Iniciar/Pausar) por 3 segundos para recarregar, e iniciar a função de adicionar roupas no meio termo. Siga os passos seguintes abaixo:

1. Aguarde até o tambor parar a rotação.
2. A fechadura da porta está destrancada.
3. Feche a porta quando a roupa for recarregada e pressione o botão [▶||].



Pressione [▶||] por
3 segundos.



Coloque as roupas



Iniciar

⚠ Cuidado!

- Não utilize a função Recarregar quando o nível da água sobre a borda da banheira interior ou a temperatura for mais alta.

MANUTENÇÃO

■ Limpeza e Cuidados

⚠ Aviso!

- Desligue sempre o aparelho e feche a torneira da água antes da limpeza e manutenção.

Limpeza do armário

A manutenção adequada da máquina de lavar pode aumentar a sua vida útil. A superfície pode ser limpa com detergentes neutros não abrasivos diluídos quando necessário. Se existir transbordo de água, utilize um pano para limpar imediatamente. Nunca utilize itens pontiagudos para limpar o aparelho.

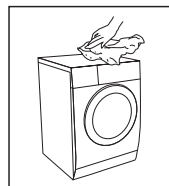

⚠ Cuidado!

- Nunca utilize agentes abrasivos ou cáusticos, ácidos fórmicos ou os seus solventes diluídos ou substâncias semelhantes, como álcool ou produtos químicos.

Limpeza do Tambor

Quaisquer manchas de ferrugem deixadas dentro do tambor por artigos de metal devem ser removidas imediatamente com detergentes sem cloro. Nunca utilize a palha de aço para limpar o tambor!

📌 Nota!

- Mantenha a roupa longe da máquina enquanto limpa o tambor.

Limpeza do Selamento da Porta e Vidro

Limpe o vidro e o selamento após cada lavagem para remover fiapos e manchas. A acumulação de fiapos pode causar fugas.

Remova todas as moedas, botões e outros objectos do selamento após cada lavagem.

Limpe o selamento da porta e o vidro todos os meses para garantir o funcionamento normal do aparelho.

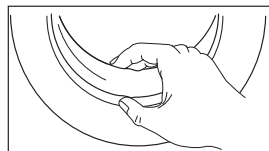

MANUTENÇÃO

Limpeza do Filtro de Entrada

Nota!

- A diminuição do fluxo de água é um sinal de que o filtro precisa ser limpo.

1. Feche a torneira e retire a mangueira de abastecimento de água da mesma.
2. Limpe o filtro com uma escova.
3. Desaparafuse a mangueira de abastecimento de água da parte de trás da máquina. Retire o filtro com um alicate de bico longo.
4. Utilize uma escova para limpar o filtro.
5. Reinstale o filtro na entrada da água e volte a ligar a mangueira de abastecimento de água.
6. Limpe o filtro de entrada a cada 3 meses para assegurar o funcionamento normal do aparelho.

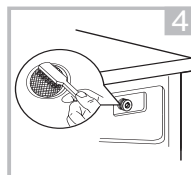
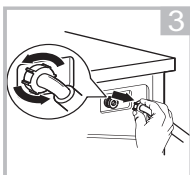
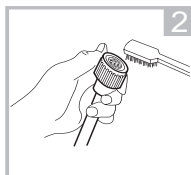
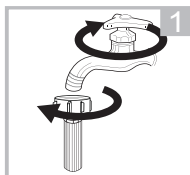

Limpeza do Dispensador de Detergente

1. Pressione para baixo a liberação [] na tampa do amaciador e puxe a gaveta do dispensador para fora do recesso. Limpe o interior do recesso com uma escova.
2. Levante a tampa do amaciador da gaveta do dispensador e lave ambos os artigos com água.
3. Reponha a tampa do amaciador e empurre a gaveta de novo para dentro do recesso.

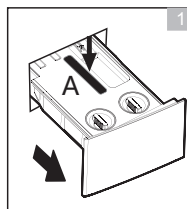

Pressione a liberação e remova a gaveta do dispensador

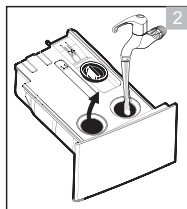

Limpe a gaveta do dispensador e a tampa do amaciador com água

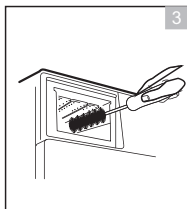

Limpe o recesso com uma escova suave

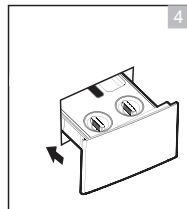

Insira a gaveta do dispensador

Nota!

- Não utilize agentes abrasivos ou cáusticos para limpar peças de plástico.
- Limpe o doseador de detergente a cada 3 meses para assegurar o funcionamento normal do aparelho.

MANUTENÇÃO

Limpeza do Filtro da Bomba de Drenagem

⚠ Aviso!

- Certifique-se de que a máquina terminou o ciclo de lavagem e que está vazia. Desligue-a e desconecte-a antes de limpar o filtro da bomba de drenagem.
- Tenha cuidado com a água quente. Deixe a água arrefecer. Risco de queimaduras!
- Limpe o filtro periodicamente a cada 3 meses para assegurar o funcionamento normal do aparelho.

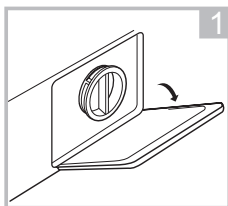

Abra a tampa de cobertura inferior

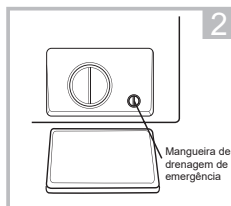

Rode 90°C e retire a mangueira de drenagem de emergência, e retire a tampa da mangueira

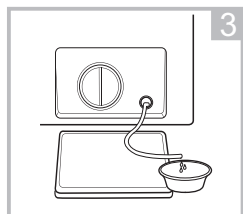

Depois da água se esgotar, reponha a mangueira de drenagem

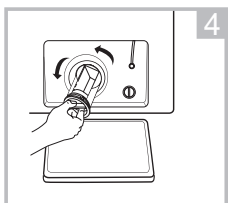

Abra o filtro rodando-o no sentido contrário aos ponteiros

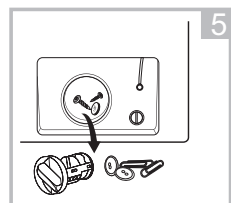

Remova a matéria estranha

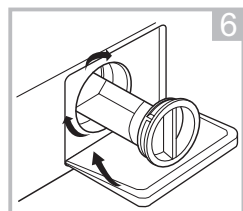

Feche a tampa de cobertura inferior

⚠ Cuidado!

- Certifique-se de que a tampa da válvula e a mangueira de drenagem de emergência são reinstaladas corretamente, as placas de tampa devem ser inseridas alinhadas com as placas de furo, caso contrário, a água pode vazar.
- Algumas máquinas não dispõem de mangueira de drenagem de emergência, pelo que os passos 2 e 3 podem ser saltados. Gire a tampa inferior diretamente para que a água escorra para a bacia.
- Quando o aparelho está a ser utilizado e dependendo do programa selecionado, pode haver água quente na bomba. Nunca remova a tampa da bomba durante um ciclo de lavagem, aguarde sempre até que o aparelho tenha terminado o ciclo e estiver vazio. Assegure-se que a tampa está bem apertada quando a voltar a colocar.

MANUTENÇÃO

■ Resolução de Problemas

Sempre que houver algum problema com o aparelho, verifique se consegue resolvê-lo seguindo as tabelas abaixo. Se o problema persistir, contacte o apoio ao cliente.

Descrição	Causas possíveis	Solução
Aparelho não inicia	Porta não está bem fechada. Roupas estão presas.	Feche bem a porta e reinicie. Verifique a lavandaria.
Porta não abre	Protecção de segurança activada.	Desconecte a energia e reinicie.
Fuga de água	Conexões não estão bem fixas.	Verifique e aperte o tubo de entrada de água. Verifique e limpe a mangueira de saída.
Resíduos de detergente no dispensador de detergente	O detergente está húmido e/ou preso.	Limpe e seque o dispensador de detergente.
Indicador ou ecrã não funciona	Placa PC ou arnês têm problemas de conexão.	Desligue a energia e verifique se a ficha está bem conectada.
Ruído anormal	Fixe bem os parafusos. Chão não é sólido ou nivelado.	Verifique se os parafusos de fixação foram removidos. Verifique se o aparelho está instalado sobre um chão sólido e nivelado.

Códigos de erro

Descrição	Causas possíveis	Solução
E30	Porta não está bem fechada	Feche bem a porta e reinicie.
E10	Problema de injeção de água durante o ciclo de lavagem.	Verifique se a pressão de água está alta o suficiente. Endireite o tubo de água. Limpe o filtro da válvula de entrada.
E21	Drenagem da água em excesso	Verifique se a mangueira de drenagem está bloqueada.
E12	Transbordo de água	Reinicie o aparelho.
EXX	Outros	Reinicie o aparelho. Se o problema persistir, contacte o apoio ao cliente.

MANUTENÇÃO

■ Apoio ao cliente

As peças de substituição do seu aparelho estão disponíveis por um período mínimo de 10 anos. Em caso de dúvidas, contacte o apoio ao cliente:

⚠ Aviso!

Risco de choque eléctrico

- Nunca tente reparar um aparelho defeituoso ou presumivelmente defeituoso. Pode colocar em risco a sua vida e a de futuros utilizadores. Unicamente especialistas autorizados estão autorizados a realizar a reparação.
- Uma reparação inadequada anulará a garantia e os danos subsequentes não poderão ser reconhecidos!

Transporte

PASSOS IMPORTANTES QUANDO MOVER O APARELHO

- Desligue o aparelho da tomada e feche a torneira de entrada de água.
- Verifique, se a porta e o doseador de detergente estão devidamente fechados.
- Retire o tubo de entrada de água e a mangueira de saída das instalações da casa.
- Deixe a água escoar completamente do aparelho (veja "Manutenção e Limpeza do filtro da bomba de drenagem").
- Importante: Volte a instalar os 4 parafusos de transporte na parte traseira do aparelho.
- Este aparelho é pesado. Transporte com cuidado. Nunca segure nenhuma parte saliente da máquina quando a levantar. A porta da máquina não pode ser utilizada como punho.

■ Especificações técnicas

Alimentação 220-240V~, 50Hz

Corrente MÁX. 10A

Pressão de Água Por Defeito 0,05MPa~1MPa

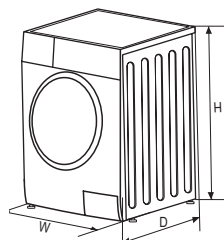

Modelo	Capacidade de Lavagem	Dimensão (W*D*H mm)	Peso Líquido	Potência Classificada
W6810.0W	10,0kg	595*565*850	72kg	2000W

MANUTENÇÃO

■ Ficha do Produto

Nome ou marca comercial do fornecedor ^(a)^(c):

Endereço do fornecedor ^(a)^(c):

Identificador de modelo ^(a): W6810.0W

Parâmetros gerais do produto:

Parâmetro	Valor		Parâmetro	Valor	
Capacidade nominal ^(b) (kg)	10,0		Dimensões em cm ^(a) , ^(c)	Altura	85
				Largura	60
				Profundidade	57
Índice de eficiência energética ^(b) (EEI _{lw})	51,9		Classe de eficiência energética ^(b)	A ^(d)	
Índice de eficiência de lavagem ^(b)	1,031		Eficácia do enxaguamento (g/kg) ^(b)	5,0	
Consumo de energia em kWh por ciclo, com base no programa eco 40-60. O consumo real de energia dependerá da forma como o aparelho for utilizado.	0,513		Consumo de água em litros por ciclo, com base no programa eco 40-60. O consumo real de água dependerá da forma como a aplinação é utilizada e da dureza da água.	52	
Temperatura máxima no interior do tecido tratado ^(b) (°C)	Capacidade classificada	37	Teor de humidade restante ponderado ^(b) (%)	53,9	
	Meio	31			
	Quarto	26			
Velocidade de centrifugação ^(b) (rpm)	Capacidade classificada	1450	Classe de eficiência de secagem da centrifugação ^(b)	B ^(d)	
	Meio	1450			
	Quarto	1450			
Duração do programa ^(b) (h:min)	Capacidade classificada	03:59	Tipo	autónomo	
	Meio	03:00			
	Quarto	03:00			
Emissões sonoras aerotransportadas na fase de fiação ^(a) (dB(A) re 1 pW)	80		Classe de emissão acústica de ruído aéreo ^(b) (fase de centrifugação)	C ^(d)	
Modo desligado (W) (se aplicável)	0,50		Modo standby (W) (se aplicável)	N/A	
Atraso de início (W) (se aplicável)	4,00		Suspensão em rede (W) (se aplicável)	N/A	

Duração mínima da garantia oferecida pelo fornecedor ^(a)^(c):

Este produto foi projectado para libertar iões de prata durante o ciclo de lavagem

NÃO

Informações adicionais:

Weblink para o website do fornecedor, onde se encontram as informações no ponto 9 do Anexo II do Regulamento (UE) 2019/2023 (1) da Comissão:

^(a) este ponto não é considerado relevante para efeitos do artigo 2(6) do Regulamento (UE) 2017/1369.

^(b) para o programa eco 40-60.

^(c) as alterações a este ponto não são consideradas relevantes para efeitos do artigo 4 do parágrafo 4 do Regulamento (UE) 2017/1369

^(d) se a base de dados de produtos gerar automaticamente o conteúdo definitivo desta célula, o fornecedor não deve introduzir estes dados.

MANUTENÇÃO

- 1) O consumo real de energia dependerá da forma como o aparelho for utilizado.
- 2) O consumo de água real depende de como o aparelho é utilizado e na dureza da água.
- 3) Entrega das peças de substituição dentro de 15 dias úteis após a recepção do pedido.

Ficha de Produto relativa a (UE) 2019/2014, (UE) 2019/2023, (UE) 2021/340, (UE) 2021/341.

A folha de dados do produto para o seu aparelho pode ser encontrada online.

Vá a <https://eprel.ec.europa.eu> e digite o identificador do modelo do seu aparelho para descarregar a folha de dados.

O identificador do modelo do seu aparelho encontra-se na secção das especificações técnicas.

Küppersbusch

Küppersbusch Hausgeräte GmbH

Postfach 10 01 32, D-45801 Gelsenkirchen,
Küppersbuschstraße 2, D-45883 Gelsenkirchen
Telefon: (0209) 401-0, Telefax: (0209) 401-303
www.kueppersbusch-home.com