

BEDIENUNGSANWEISUNG

INSTRUCTIONS FOR USE

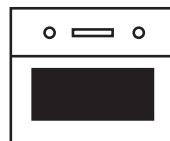

BD6340

DE

EN

ES

FR

NL

IT

PT

GR

A close-up photograph of the 'Küppersbusch' logo. The logo is embossed or printed in a light color on a dark, possibly metallic, surface. The letters are in a serif font, and the 'b' is lowercase. The background is dark and out of focus.

Lesen Sie unbedingt die Gebrauchsanleitung vor
Aufstellung und Inbetriebnahme.
Bitte bewahren Sie diese Anleitung sorgfältig auf.

Please read the users instructions carefully before
installation of the appliance and before starting to use
it. Please, store these instructions carefully.

Service und Kundendienst

Telefon: 0209 – 401 631

Email: kundendienst@kueppersbusch.de

Küppersbusch
FÜR KÜCHEN MIT STIL

BD6340.0S

Technical Drawing

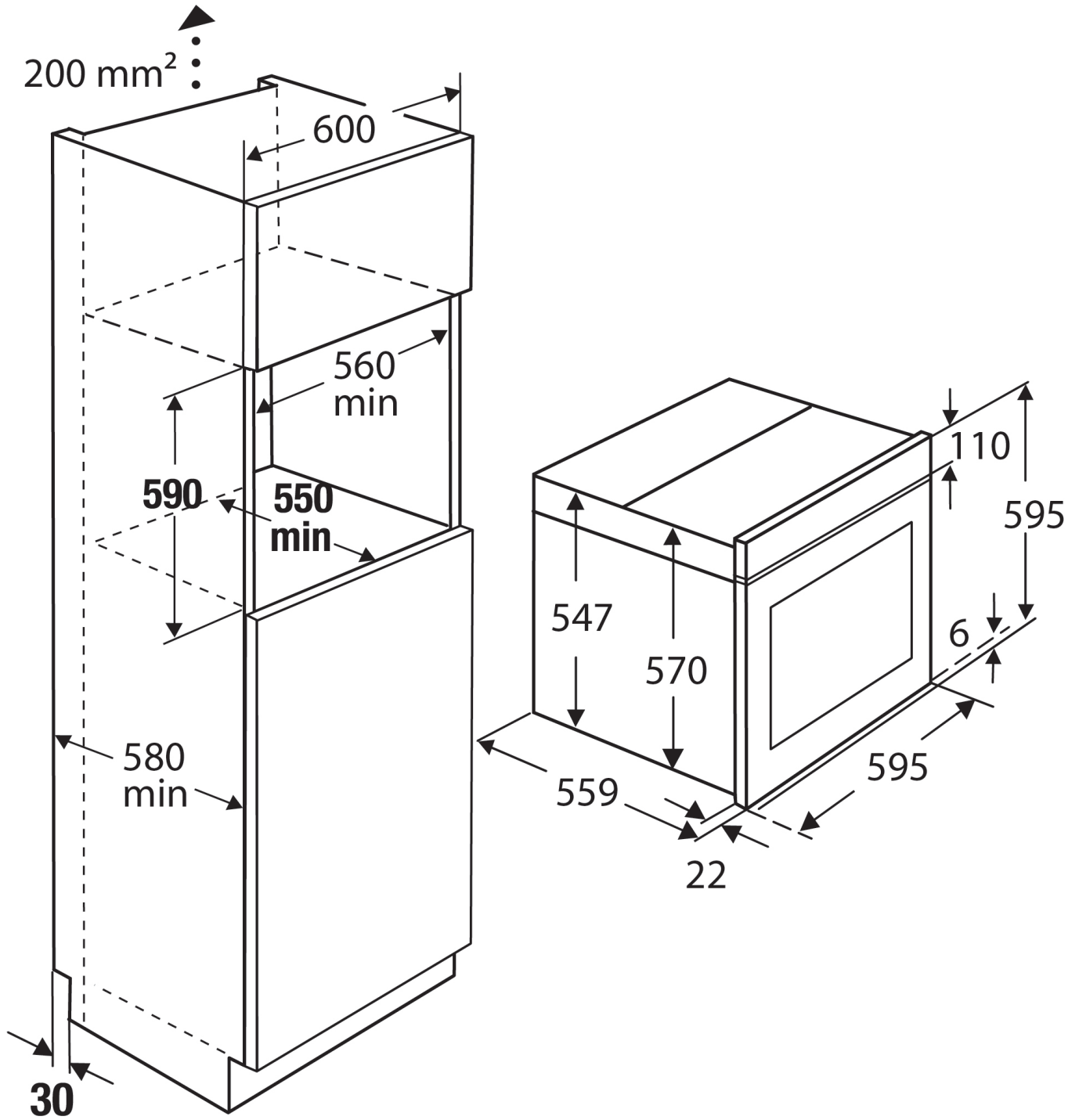

Deutschland

Küppersbusch Hausgeräte GmbH
Küppersbuschstraße 16
45883 Gelsenkirchen
Telefon: (02 09) 401-631
Telefax: (02 09) 401-714 / -715
Internet: www.kueppersbusch.de

Sie erreichen uns:

Montag bis Donnerstag von 8:30 Uhr – 18:00 Uhr

Freitag von 8:30 Uhr – 17:00 Uhr

Außerhalb der Dienstzeiten teilen Sie uns Ihre Wünsche bitte per Telefax oder Internet unter www.kueppersbusch.de mit.

Österreich

Teka Austria GmbH
Eitnergasse 13
1230 Wien

Telefon: +43 1 8 66 80-15

Telefax: +43 1 8 66 80-50

Internet: www.kueppersbusch.at

Sie erreichen uns:

Montag bis Freitag von 8:00 Uhr – 17:00 Uhr

Außerhalb der Dienstzeiten teilen Sie uns Ihre Wünsche bitte per Telefax oder Internet unter www.kueppersbusch.at mit.

Bitte beachten Sie:

Damit unser Kundendienst Reparaturen sorgfältig vorbereiten und die benötigten Ersatzteile bereitstellen kann, benötigen wir bei Ihrer Kundendienstanforderung die folgenden Informationen Kundendienstanforderung die folgenden Informationen:

1. Ihre genaue Anschrift
2. Ihre Telefon- und ggf. Telefaxnummer
3. Wann kann der Kundendienst Sie besuchen?
4. Die genaue Gerätebezeichnung: Mod. und F.-Nr (Typenschild und/oder Kaufbeleg)
5. Das Kaufdatum oder Lieferdatum
6. Die genaue Beschreibung des Problems oder Ihres Service-Wunsches Halten Sie zunächst bitte zusätzlich Ihren Kaufbeleg bereit. So helfen Sie uns, unnötigen Zeit- und Kostenaufwand zu vermeiden und auch für Sie effizienter zu arbeiten.

Zusätzlich zu seinen Gewährleistungsansprüchen aus seinem Kaufvertrag mit dem Händler leisten wir dem Endabnehmer direkt Garantie für Küppersbusch-Hausgeräte. Der Umfang unserer Garantie wird nachstehend geregelt:

1. Mängel am Gerät, die nachweislich auf einem Material- und/oder Herstellungsfehler beruhen, werden nach Maßgabe der folgenden Regelungen unentgeltlich behoben, wenn Sie uns unverzüglich nach Feststellung und innerhalb von 24 Monaten nach Lieferung an den ersten Endabnehmer angezeigt werden. Bei gewerblichem Gebrauch oder gleichzusetzender Beanspruchung beträgt die Garantiefrist lediglich 12 Monaten. Tritt der Mangel innerhalb von 6 Monaten ab Lieferung auf, wird vermutet, dass es sich um einen Material- oder Herstellungsfehler handelt.
2. Für leicht zerbrechliche Teile, wie z. B. Glas, Kunststoff und Glühlampen, wird keine Garantie übernommen. Geringfügige Abweichungen von der Soll-Beschaffenheit, die für den Wert und die Gebrauchstauglichkeit des Geräts unerheblich sind, begründen keinen Garantiespruch. Ebenso wenig leisten wir Garantie bei Schäden aus chemischen und elektrochemischen Einwirkungen von Wasser sowie allgemein ungewöhnlichen Umweltbedingungen oder sachfremden Betriebsbedingungen oder wenn das Gerät mit ungeeigneten Stoffen in Berührung gekommen ist. Schließlich leisten wir auch keine Garantie, wenn Mängel am Gerät auf Transportschäden, die nicht von uns zu vertreten sind, auf nicht fachgerechte Installation und Montage, auf Fehlgbrauch, auf mangelnde Pflege oder auf Nichtbeachtung der Bedienungs- oder Montagehinweise zurückzuführen sind. Der Geräteanspruch erlischt, wenn Reparaturen oder Eingriffe in das Gerät von Personen vorgenommen werden, die hierzu nicht von uns ermächtigt sind, oder wenn unsere Geräte mit Ersatzteilen, Ergänzungs- oder Zubehörteilen versehen werden, die keine Originalteile sind, und dadurch ein Defekt verursacht wurde.
3. Unsere Garantieleistung besteht darin, dass wir nach unserer Wahl entweder mangelhafte Teile unentgeltlich instand setzen oder durch einwandfreie Teile ersetzen. Instandsetzungen werden nach Möglichkeit am Aufstellungsort vorgenommen. Zur Reparatur anstehende Geräte sind so zugänglich zu machen, dass uneingeschränkt Handhabung, Ausbau und Einbau durch die Techniker möglich ist und keine Beschädigungen an Möbeln, Bodenbelag etc. entstehen können. Bei

Geräten, die nicht nach unseren Einbaurichtlinien montiert sind werden die anfallenden Zusatzleistungen in Rechnung gestellt. In jedem Fall der Inanspruchnahme von Garantieleistungen ist der Kaufbeleg vorzulegen und das Kauf – und – soweit hiervon abweichend – das Lieferdatum nachzuweisen. Ersetzte Teile gehen in unser Eigentum über.

4. In Fällen, in denen die Nachbesserung fehlschlägt oder von uns abgelehnt wird, liefern wir innerhalb der oben genannten Garantiezeit auf Wunsch des Endabnehmers kostenfrei gleichwertigen Ersatz.
5. Garantieleistungen bewirken weder eine Verlängerung der Garantiefrist noch setzen sie eine neue Garantiefrist in Lauf. Die Garantiefrist für eingebaute Ersatzteile endet mit der Garantiefrist für das ganze Gerät.
6. Weitergehende oder andere Ansprüche, insbesondere solche auf Ersatz außerhalb des Gerätes entstandener Schäden, sind – mit Ausnahme der Haftung für Schäden aus der Verletzung des Lebens, des Körpers oder der Gesundheit, die auf einer fahrlässigen Pflichtverletzung von uns oder einer vorsätzlichen oder fahrlässigen Pflichtverletzung unserer Erfüllungsgehilfen beruhen – ausgeschlossen.

Diese Garantiebedingungen gelten grundsätzlich nur für in Deutschland gekaufte Geräte. Soweit wir in dem entsprechenden Land über ein Kundendienstnetz verfügen, gelten diese Garantiebedingungen auch für ins Ausland verbrachte Geräte, vorausgesetzt sie weisen die technischen Voraussetzungen, wie z. B. Spannung, Frequenz, Gasart, für das entsprechende Land auf und sind für die jeweiligen Klima- und Umweltschutzbedingungen geeignet. Für im Ausland gekaufte Geräte gelten die von unserer jeweils zuständigen Auslandsgesellschaft oder Landesvertretung herausgegebenen Garantiebedingungen, die über Fachhändler oder direkt bei unserer Auslandsgesellschaft oder Landesvertretung angefordert werden können.

1.1.1 Copyright

Diese Dokumentation ist urheberrechtlich geschützt. Die dadurch begründeten Rechte, insbesondere die der Übersetzung, des Nachdrucks, der Entnahme von Abbildungen, der Funksendung, der Wiedergabe auf fotomechanischem oder ähnlichem Wege und der Speicherung in Datenverarbeitungsanlagen bleiben, auch bei nur auszugsweiser Verwendung, vorbehalten. KÜPPERSBUSCH gibt keine Erklärungen oder Garantien hinsichtlich des Inhalts dieser Betriebsanleitung ab und lehnt es ausdrücklich ab, die Verantwortung für alle stillschweigend mit eingeschlossenen Mängelansprüche zu übernehmen.

Darüber hinaus behält sich KÜPPERSBUSCH das Recht vor, diese Publikation zu aktualisieren und Änderungen vorzunehmen, ohne dabei die Verpflichtung einzugehen, jede Person von diesen Änderungen in Kenntnis zu setzen.

1.1.2 Änderungen

Text, Bild und Daten entsprechen dem technischen Stand des Automaten zur Zeit der Drucklegung dieser Betriebsanleitung. Änderungen im Sinne der Weiterentwicklung bleiben vorbehalten.

1.1.3 Vollständigkeit

Dieses Dokument hat insgesamt 30 Seiten. Wenn Sie alle Seiten fortlaufend vorliegen haben, ist Ihr Dokument vollständig.

1.1.4 Software

Bitte beachten Sie, dass diese Anleitung für verschiedene Geräte-Serien zutrifft. Es können daher Details beschrieben sein, die Ihr Gerät möglicherweise nicht enthält.

1.1.5 Verfügbarkeit der Anleitung

Die Bedienungsanleitung muss dem Benutzer dauerhaft zur Verfügung gestellt werden, damit eine sichere Benutzung ermöglicht wird. Sie ist am Einsatzort an leicht erreichbarer Stelle aufzubewahren, an der sie jederzeit eingesehen werden kann.

Lieber Küppersbusch Neu-Benutzer

Keine Angst, so kompliziert wird's nicht. Wir haben uns alle Mühe gegeben, die Informationen kurz und bündig, klar und deutlich und vor allem logisch aufzubauen.

Zusätzlich zur Einweisung durch unseren Kundendienst soll Ihnen diese Anleitung einen schnellen Einstieg in die Bedienung ermöglichen.

Die einzelnen Kapitel teilen die Anleitung in einzelne Themenbereiche, das bringt Ihnen eine bessere Übersicht und einen schnelleren Zugriff. Bevor Sie Ihren Backofen in Betrieb nehmen, lesen Sie die in dieser Anleitung enthaltenen Informationen bitte aufmerksam durch. Hier finden Sie wichtige Hinweise für Ihre Sicherheit sowie über Einsatz, Pflege und die Wartung Ihres Geräts, damit Sie lange Zeit Freude daran haben.

Typenschild

Wenn Sie auf den Kundendienst zurückgreifen müssen oder Ersatzteile bestellen möchten, müssen die Angaben auf dem Typenschild genannt werden.

Das Typenschild befindet sich auf der rechten Seite über einer Seitenleiste und ist beim Öffnen der Backofentür sichtbar.



Montageanweisungen für Fachleute

- Ausschließlich eingebaute KÜPPERSBUSCH Kochfelder wurden für den Einsatz über einem KÜPPERSBUSCH Backofen konstruiert und getestet. Die Verwendung anderer Kochfelder ist nicht gestattet.
- Die gültigen gesetzlichen Vorschriften wie auch die Anschlussbedingungen der Elektrizitätswerke müssen vollständig eingehalten werden.
- Beim Anschließen, Reparieren und Auswechseln der Backofenleuchte muss die Stromversorgung des Geräts unterbrochen werden. Sicherung oder Netzstecker lösen.
- Der Einbau muss garantiert komplette Sicherheit vor einem eventuellen Kontakt bieten. Das Gerät ist nun betriebsbereit und kann entsprechend der zugehörigen Verordnungen an einen Schukostecker angeschlossen werden.
- Der Wechsel des Einbauorts eines Steckers und der Austausch der Anschlussleitung dürfen nur von einem Elektriker und unter Einhaltung der jeweiligen Vorgaben durchgeführt werden.
- Sollte der Stecker nach dem Einbau nicht mehr zugänglich sein, ist es zur Einhaltung der jeweiligen Sicherheitsvorschriften erforderlich, dass seitens der Einrichtung eine allpolige Trennvorrichtung mit mindestens 3 mm Kontaktdistanz vorhanden ist. Die Steckdosen des Geräts müssen sich außerhalb des Montagebereichs befinden.
- Der Einbauschränk für den Backofen muss Temperaturen bis 90 °C aushalten können. Das gilt insbesondere für Gegenbleche, Verleimungen, Kunststoffflächen, Kleber und Lacke.

Die Fronten der angrenzenden Möbelstücke müssen Temperaturen von mindestens 70 °C aushalten können. Das Gerät muss notwendigerweise in waagerechter Stellung auf ein flaches und stabiles Brett eingebaut werden. Das Brett darf sich nicht biegen.

- Sollte das Möbelstück nicht an der Wand befestigt sein, muss es mit einer handelsüblichen Leiste angeschraubt werden.

Lieferung kontrollieren

1. Transportieren Sie den Backofen an einen geeigneten Standort und packen Sie ihn dort aus. **Die Montage und Installation dürfen nur von einem Elektriker und unter Einhaltung der jeweiligen Vorgaben durchgeführt werden.**
2. Prüfen Sie, ob die Lieferung vollständig ist.
3. Kontrollieren Sie, ob der Backofen Transportschäden aufweist.
4. Sollte die Lieferung unvollständig sein oder der Backofen einen Transportschaden aufweisen, nehmen Sie Kontakt mit unserem Kundenservice auf (siehe „Service“ auf Seite XX).



Warnung!

Nehmen Sie nie ein beschädigtes Gerät in Betrieb!

Sicherheitshinweise

Allgemein

Beachten Sie bitte ALLE Sicherheitshinweise!



Achtung, Überhitzungsgefahr!

Während des Backofeneinsatzes darf der Backofenboden nicht mit Alufolie abgedeckt werden! Außerdem dürfen keine Töpfe, Pfannen oder Ähnliches darauf abgestellt werden! Andernfalls entsteht ein Wärmestau, der das Emaille beschädigen würde.

- Während seines Einsatzes wird der Backofen heiß. Wenn sich das Gehäuse erwärmt, schaltet der Kühllüfter ein, um das Gehäuse abzukühlen. Der Kühllüfter bleibt so lange in Betrieb, bis sich das Gehäuse abgekühlt hat, d. h. auch nachdem das Gerät abgeschaltet ist. Die vom Lüfter erzeugten Geräusche sind normale Funktionsgeräusche und kein Anzeichen einer Störung.
- Bereitet man im Backofen ein Gericht mit Alkohol oder Hefe zu, bildet sich bei den Heißluftprogrammen Essiggeruch. Sollte dieser Geruch störend sein, ist ein Programm ohne Lüfter, wie z.B. Ober-/Unterhitze, zu wählen.
- Ihr elektronischer Backofen ist mit Touch-Control-Technologie ausgestattet. Zur Bedienung müssen die Symbole auf dem Glas nur mit Finger berührt werden. Die Touch-Control-Empfindlichkeit passt sich ständig den Umgebungsbedingungen an. Beim Anschluss des Backofens an die Stromversorgung ist darauf zu achten, dass die Glasfläche der Schalterfront sauber und frei von evtl. Hindernissen ist.
- Reagiert der Backofen bei der Glasberührung mit dem Finger nicht ordnungsgemäß, muss er von der Stromversorgung getrennt und dann erneut angeschlossen werden. Auf diese Art stellen sich die Sensoren automatisch ein und reagieren wieder auf den Fingerdruck.

Einschalten und Betrieb

- Ausschließlich KÜPPERSBUSCH Kochfelder wurden für den Einsatz über einem KÜPPERSBUSCH Backöfen konstruiert und getestet. Die Verwendung anderer Kochfelder ist nicht gestattet.
- **Alle Eingriffe oder Reparaturen des Geräts, einschließlich des Austauschs des Stromkabels, müssen von Mitarbeitern des zugelassenen technischen Kundendienstes und unter Verwendung von Originalersatzteilen erfolgen.** Reparaturen oder Eingriffe seitens anderer Personen können Beschädigungen oder Fehlfunktionen im Gerät verursachen und die Sicherheit der Personen gefährden.
- Verhindern Sie, dass sich Kinder während des Garvorgangs dem Ofen nähern, da hohe Temperaturen entstehen.

- Kinder müssen unter Aufsicht sein, um sicherzustellen, dass sie nicht mit dem Gerät spielen können.
- Dieses Gerät ist nicht für Personen (einschließlich Kinder) vorgesehen, deren körperliche, sensorische oder geistige Fähigkeiten eingeschränkt sind, oder die keine Erfahrung oder entsprechende Kenntnisse besitzen, es sei denn, sie werden von einem Zuständigen für ihre Sicherheit überwacht oder sie haben Anweisungen für den Gebrauch dieses Geräts erhalten.

Backofen

- Schalten Sie Ihren Backofen aus, wenn eine Störung vorliegt.
- Die Backofentür muss während des Betriebs immer geschlossen sein.
- Der Hersteller haftet für keine Backofenverwendung, die nicht der Zubereitung von Nahrungsmitteln im Haushalt dient.
- Verwenden Sie den Backofen nur, wenn er in einem Möbelstück eingebaut ist.
- Bewahren Sie kein Öl, Fett oder brennbare Materialien im Backofeninneren auf, da sie beim Einschalten des Backofens eine Gefahrenquelle darstellen.
- Stützen und setzen Sie sich nicht auf die geöffnete Backofentür, da diese beschädigt werden und außerdem Ihre Sicherheit gefährdet werden könnte.
- Um Speisen zuzubereiten, schieben Sie bitte das im Lieferumfang enthaltene Blech bzw. den Rost auf die im Backofeninneren vorgesehenen Seitenführungen. Blech und Rost können teilweise herausgezogen werden, wodurch Sie leichter an die sich darauf befindlichen Speisen gelangen.
- Stellen Sie bitte keine Behälter oder Speisen auf den Backofenboden. Verwenden Sie dafür immer Bleche oder Roste.
- Gießen Sie während des Betriebs kein Wasser auf den Backofenboden. Das Emaille könnte dadurch beschädigt werden.
- Öffnen Sie während des Garvorgangs die Ofentür so wenig wie möglich, um den Stromverbrauch zu senken.
- Tragen Sie bei der Handhabung von Speisen in Ihrem Backofen Handschuhe.
- Bei Zubereitungen mit hohem Flüssigkeitsgehalt ist es normal, dass sich auf der Backofentür Kondensationen bilden.

Vor dem ersten Gebrauch

- Verpackungsmaterial und altes Gerät entsorgen
- Entsorgen Sie bitte die Transportverpackung umweltgerecht.
- In Deutschland wird die Transportverpackung in dem Geschäft, in dem das Gerät erworben wurde, zurückgegeben. Durch die Rückführung des Verpackungsmaterials in den Materialkreislauf wird Rohmaterial gespart und weniger Abfall erzeugt. Alte Geräte enthalten noch Wertstoffe. Geben Sie Ihr altes Gerät an einer Sammelstelle für Wertstoffe ab. Alte Geräte müssen vor ihrer Entsorgung unbrauchbar gemacht werden. Auf diese Art wird deren Missbrauch verhindert.

Reinigungshinweise

Lesen Sie dieses Kapitel bitte vollständig durch, bevor Sie das Gerät zum ersten Mal einschalten. Bei sachgerechter Reinigung und regelmäßiger Pflege kann Ihr Backofen jahrelang schön und sauber bleiben. Wir haben hier einige Hinweise zusammengestellt, damit Sie die einzelnen Oberflächen gründlich und schonend pflegen und reinigen können.

Für alle Oberflächen



Lebensgefahr!

Zur Reinigung des Geräts dürfen keine Dampf- und/oder Druckreiniger eingesetzt werden! Das Gerät könnte derart beschädigt werden, dass Lebensgefahr entstehen könnte.



Verbrennungsgefahr!

Lassen Sie das Gerät vor der Reinigung mindestens so lange abkühlen, bis Sie es mit der Hand berühren können.

- Reinigen Sie das Gerät nach jedem Gebrauch. Flecken oder Reste, die nicht entfernt wurden, können beim nächsten Aufheizen des Geräts festbrennen. Oftmals können die so entstandenen Flecken oder Reste nicht mehr spurlos entfernt werden.
- Reinigen Sie bei leichten Verschmutzungen die Flächen mit einem Tuch, einer weichen Bürste oder einem Schwamm sowie mit warmem Wasser und etwas Reinigungsmittel. Waschen Sie sie mit kaltem Wasser ab, damit keine Reinigungsmittelreste verbleiben, die Verfärbungen oder Flecken verursachen könnten. Trocken Sie die Flächen anschließend mit einem Tuch ab.

Bei hartnäckigeren Flecken finden Sie in den folgenden Abschnitten Hinweise für die einzelnen Flächen und Elemente.

VSR 0-FIX-C ist ausgezeichnet für die Reinigung von Glaskeramik, von Emaille und der Verkleidung der Türinnenseite geeignet. Dieses Reinigungspulver kann beim KÜPPERSBUSCH-Kundendienst erworben werden.



Reinigen Sie auf keinen Fall mit

- **aggressiven oder bleichenden Reinigungsmitteln, die aktiven Sauerstoff, Chlor und sonstige ätzende Bestandteile enthalten.**
- **kratzenden Reinigungsmitteln wie Scheuermitteln, Stahlwolle, verseiften Stahlwolle, harten Bürsten, Metalltopfkratzern, Kunststoffschwämmen oder Schwämmen mit kratzender Oberfläche (Scheuerseite).**

Bestimmungsgemäßer Gebrauch

Der Backofen ist zum Kochen, Braten, Backen, Grillen und Warmhalten von Speisen bestimmt. Zum Auftauen von rohem Fleisch oder Fisch darf der Backofen nicht verwendet werden. Der Backofen darf nur verwendet werden, wenn er in einem geeigneten Möbelstück eingebaut ist. Verwenden Sie den Backofen ausschließlich wie in dieser Gebrauchsanleitung beschrieben. Jede andere Verwendung gilt als nicht bestimmungsgemäß und kann zu Sach- oder sogar Personenschäden führen. Der Hersteller übernimmt keine Haftung für Schäden, die durch nicht bestimmungsgemäßen Gebrauch entstanden sind.

Der Backofen ist ausschließlich zur Verwendung im privaten Haushalt bestimmt. Eine gewerbliche Nutzung ist ausgeschlossen. Der Backofen eignet sich nicht zum Beheizen eines Raums. Die Leuchte im Backofen ist nur zur Beleuchtung des Garraums vorgesehen und nicht als Raumbeleuchtung. Die Backofentür darf nicht als Stütze, Sitzfläche oder Auflage verwendet werden.



Das Gerät darf nur für seinen bestimmungsgemäßen Gebrauch verwendet werden!

Backofenbeschreibung

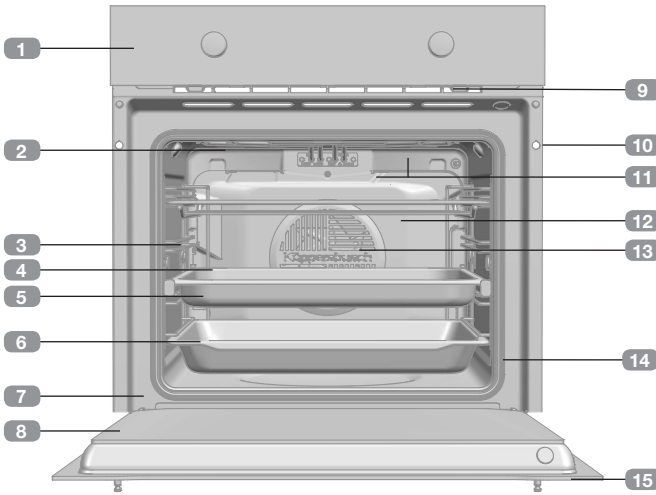

- 1 Bedienblende
- 2 Grillwiderstand
- 3 Seitenführungen
- 4 Rost
- 5 Gelohtes Tablett
- 6 Backblech
- 7 Scharnier
- 8 Innenseibe
- 9 Kühlluftaustritt
- 10 Befestigung am Einbauschrank
- 11 Lampe
- 12 Rückwand
- 13 Umluft
- 14 Backofendichtung
- 15 Tür

Bedienfeld

Modelle BD6340



- 1 Temperaturwahlschalter.
- 2 Elektronische Uhr.
- 3 Funktionswahlschalter.

Funktionswahlschaltersymbole

Model BD6340



Backofenfunktionen



HINWEIS

In der zu Ihrem Backofen gehörenden Anleitung zum Garen finden Sie eine Beschreibung der einzelnen Funktionen.

○ AUSSCHALTEN DES BACKOFENS



OBER- UND UNTERHITZE



GRILL



OBER UND UNTERHITZE MIT VENTILATOR/UMLUF



INTENSIV-UMLUFTGRILLEN



UNTERHITZE



PIZZA-FUNKTION



ÖKOTHERM HEISSLUFT



ECO, ermöglicht das Garen von Lebensmitteln in Ihrem Ofen bei minimalem Energieverbrauch.

DAMPFFUNKTIONEN

100%

 **100% DAMPF**

KOMBINIERT FUNKTIONEN



REGENERATION



OBER UND UNTERHITZE MIT DAMPF







HEIBLUFT MIT DAMPF



Funktionen mit automatischer Schnellvorheizung

Automatisch schnell vorheizen

Die mit dem Symbol  gekennzeichneten Funktionen beinhalten standardmäßig automatisches schnelles Vorheizen. Rufen Sie zum Deaktivieren dieser Standardeinstellung das Bearbeiten bringen Sie den Drehregler in die Position  und berühren Sie  oder , bis die Meldung PrE auf dem Bildschirm erscheint.



Drücken Sie **OK**, um den aktuellen Status anzuzeigen.

Um einen anderen Status einzustellen, drehen Sie den Temperaturregler und bestätigen Sie die Auswahl mit **OK**.

Sobald die Temperatureinstellung erreicht ist, ertönt ein Summer.

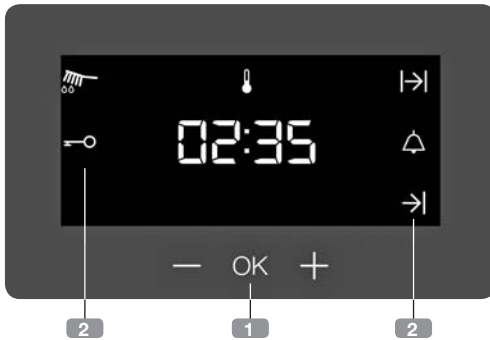

Beschreibung der elektronischen Uhr



 und  **PROGRAMMIERUNG:** Diese Sensoren leuchten, um anzuzeigen, dass der Backofen programmiert ist (Dauer, Ende oder gesamt).



-  **Gardauer:** Ermöglicht das Garen während einer gewählten Zeit. Danach schaltet sich der Backofen automatisch aus.

Wenn Sie eine Gardauer für Ihren Backvorgang eingestellt haben, den Backofen aber manuell ausschalten, bevor die Gardauer abgelaufen ist, so läuft die Gardauer unabhängig vom Backvorgang weiter, bis die eingestellte Zeit abgelaufen ist.

-  **Garende:** Das Garende ist der Zeitpunkt, zu dem der Backofen abschaltet.
-  +  **Gardauer und Garende:** Ermöglicht die Einstellung der Dauer und Endzeit des Garvorgangs. Der Backofen schaltet sich automatisch für die vorab eingestellte Garzeit (Dauer) ein und schaltet sich automatisch beim Erreichen der eingestellten Zeit (Garende) ab.

-  **SCHALTUHRSPERRE:** Zeigt an, dass die Touch-Tasten der Schaltuhr gesperrt sind, um zu verhindern, dass sie von Kleinkindern manipuliert werden können.

1 TASTEN

, **OK** und : Ermöglichen das Programmieren der Funktionen des elektronischen Timers und erhalten Sie Zugang zu Sonderfunktionen.

 Schaltet die Innenbeleuchtung ein und aus. Zum Aktivieren der Innenbeleuchtung halten Sie diese Taste für maximal 2h gedrückt, bis die Tür geöffnet und wieder geschlossen wird oder diese Taste erneut gedrückt wird.

 Ermöglicht das Öffnen der Frontblende.

2 SYMBOLE

Funktionen der Schaltuhr

 **TIMER:** Leuchtet, wenn die Timer-Funktion gewählt wird. Nach einer gewissen Zeit erzeugt er ein akustisches Signal. Der Backofen wird nicht ausgeschaltet, wenn die Zeit abgelaufen ist. Diese Funktion kann auch genutzt werden, wenn der Backofen in Betrieb ist.

Sonstige Funktionen

 **HEIZEN:** Zeigt an, dass der Ofen Wärme auf die Speisen überträgt.

 **ÖkoClean:** Leuchtet während der Küppersbusch ÖkoClean® Funktion.

 **DAMPFFUNKTION:** Zeigt das Kochen mit Dampf an.

 **ENTKALKEN:** Bleibt während des Entkalkungs-Vorgangs eingeschaltet.

 **WASSERHÄRTE:** Bleibt während der Ermittlung der Wasserhärte eingeschaltet.

 **WASSERMANGEL:** Leuchtet, wenn der Wassertank wieder aufgefüllt werden muss.



ACHTUNG

Ihr Backofen ist mit Touch-Control-Technologie ausgestattet. Zur Bedienung müssen die Symbole auf dem Glas nur mit dem Finger berührt werden. Die Touch-Control-Empfindlichkeit passt sich ständig den Umgebungsbedingungen an. Beim Anschluss des Backofens an die Stromversorgung ist darauf zu achten, dass die Glasfläche der Schalterfront sauber und frei von evtl. Hindernissen ist.

Reagiert der Backofen bei der Glasberührung mit dem Finger nicht ordnungsgemäß, muss er von der Stromversorgung getrennt und dann erneut angeschlossen werden. Auf diese Art stellen sich die Sensoren automatisch ein und reagieren wieder auf den Fingerdruck.

DEMO-MODUS

Bei eingeschaltetem DEMO-Modus kann der Backofen ohne Aufheizen bedient werden.

Dieser Modus sollte vor dem Einstellen der Uhrzeit auf der Uhr aktiviert werden, sofern die Uhr in einer Ausstellung mit Netzanschluss installiert werden soll.

Einschalten des DEMO-Modus

Gleichzeitig die Tasten **—** und **OK** drücken, bis auf dem Bildschirm die Anzeige SHO erscheint.

Anschließend die Uhrzeit einstellen.

Die Buchstaben SHO werden minütlich für ein paar Sekunden angezeigt, um den Status des Geräts anzuzeigen.

Der Backofen kann wie gewohnt benutzt werden, aber er heizt nicht auf.

Um den DEMO-Modus zu deaktivieren, trennen Sie das Gerät von der Netzstromversorgung.

ZEITEINSTELLUNG

- Um die Backofenuhr einzustellen, müssen die Funktions- und Temperaturwahlschalter auf der **o** Stellung stehen.
- Beim Einschalten des Backofens blinkt die Anzeige 12:00 auf dem Display und die Symbole.
- Durch Berühren von **—** oder **+** werden die Stunden und danach die Minuten eingestellt. Anschließend ertönen 2 aufeinanderfolgende Pieptöne zur Bestätigung der gewählten Uhrzeit.
- Wenn Sie die Uhrzeit ändern möchten, müssen Sie **—** oder **+** berühren, bis die Uhrzeit blinkt. Berühren Sie **OK** und folgen Sie den im obigen Punkt beschriebenen Schritten.



ANMERKUNG

Ihre Uhr besitzt einen nächtlichen Beleuchtungsmodus, sodass die Lichtintensität des Displays zwischen 00:00 und 6:00 Uhr sinkt.



ACHTUNG

Im Falle eines Stromausfalls wird die gesamte Programmierung der elektronischen Uhr gelöscht.

In diesem Fall müssen Sie die Funktions- und Temperaturwahlschalter auf die **o** Stellung stellen.

Auf der Anzeige erscheint 12:00. Im Anschluss können Sie die Uhrzeit einstellen, indem Sie die o. a. Anweisungen befolgen.

WASSERHÄRTE

- Nach Einstellung der Uhr müssen Sie die Wasserhärte festlegen.
- Die Wasserhärte-Option wird am Display angezeigt.
- Drehen Sie zum Ändern der Option den Parametersteuerungsregler.
- Drücken Sie zum Bestätigen der Option **OK**.
- Um die Wasserhärte zu ändern, berühren Sie **-** oder **+**, bis das Funktionssymbol  blinkt.
- Drücken Sie zum Bestätigen der Option **OK**.
- Wählen Sie durch Drehen des rechten Reglers die gewünschte Wasserhärte aus.
- Drücken Sie zum Bestätigen der Option **OK**.

Typ	Wasserhärte			
	Ca + Mg (ppm)	Englische Grad. [°eH]	Französische Grad. [°fH]	Deutsche Grad. [°dH]
WEICHES	0 bis 150	0 bis 11	0 bis 15	0 bis 8
MITTELHARTES	151 bis 350	12 bis 25	16 bis 35	9 bis 20
HARTES	501 bis 500	26 bis 35	36 bis 50	21 bis 28



ACHTUNG

Bei einem Stromausfall geht die Wasserhärte-Einstellung verloren. Nach Wiederherstellung der Stromversorgung müssen Sie sie erneut programmieren.

Bedienung des Backofens

MANUELLER BETRIEB

- Nach Einstellung der Uhrzeit ist der Backofen funktionsbereit. Beim Betätigen des Drehreglers wird die vordefinierte Temperatur für die jeweilige Funktion angezeigt. Drehen Sie den Temperaturregler, um eine neue Temperatur auszuwählen, und drücken Sie **OK**, um diese Auswahl zu bestätigen.



HINWEIS

Während des Kochvorgangs können Sie die Temperatur im Backofen ändern, indem Sie den Temperaturregler erneut drehen und zur Bestätigung **OK** drücken.

- Während der Garvorgangs sehen Sie auf dem Display, wie das Symbol  leuchtet. Damit wird angezeigt, dass der Backofen in diesem Moment Wärme auf das Gargut überträgt. Sobald die voreingestellte

Temperatur erreicht ist erlischt das Symbol als Anzeige, dass der Vorheizvorgang abgeschlossen ist.

- Zum Ausschalten des Backofens müssen Sie die Schalter auf die Position  stellen.



HINWEIS

Bei Beginn des Garvorgangs zeigt der Backofen nicht mehr die Zeit, sondern die bisherige Garzeit an.





HINWEIS

Haben Sie die Dampf-Kochfunktion gewählt, denken Sie daran, den Wassertank aufzufüllen, bevor Sie mit dem Kochvorgang beginnen.

Das Symbol  leuchtet während des ganzen Kochvorgangs auf der Uhren-Anzeige.

BACKOFENFUNKTION MIT ZEITSCHALTUNG

Programmierung des Timers

1. Berühren Sie $-$ oder $+$, bis das Symbol  auf dem Display blinkt, und drücken Sie **OK**. Auf dem Display erscheint 00:00.
2. Mit den Sensoren $-$ oder $+$ wählen Sie die Zeitdauer, nach deren Ablauf der Timer ertönen soll. Es ertönen zwei kurze, aufeinander folgende akustische Signale zur Bestätigung und der Countdown ab dem gewählten Zeitpunkt wird angezeigt. Das Symbol  blinkt langsam.
3. Nach Ablauf der Zeit, ertönt 90 Sekunden lang ein akustisches Signal und das Symbol  blinkt schnell.



ANMERKUNG

Bei der Timerfunktion schaltet sich der Backofen nach Ablauf der programmierten Dauer nicht ab.

4. Berühren Sie einen beliebigen Sensor, um das akustische Signal zu stoppen. Gleichzeitig erlischt auch das Symbol .

Wenn Sie die Timer-Zeit ändern möchten, müssen Sie die gezeigten Schritte erneut ausführen. Wenn Sie auf den Timer zugreifen, erscheint die aktuell verbleibende Zeit. Diese kann geändert werden.



ANMERKUNG

Bei der Timerfunktion wird die verbleibende Zeit permanent auf dem Display angezeigt. Wenn diese Funktion programmiert ist, kann weder die Uhrzeit noch die Gesamtzeit des programmierten Garvorgangs angezeigt werden.

Programmierung der Gardauer

1. Berühren Sie $-$ oder $+$, bis das Symbol $\rightarrow|$ auf dem Display blinkt, und drücken Sie **OK**. Auf dem Display erscheint 00:00.

2. Wählen Sie die Zeitdauer, nach deren Ablauf der Timer ertönen soll, indem Sie $-$ oder $+$ drücken. Es ertönen zwei kurze, aufeinander folgende akustische Signale zur Bestätigung und der Countdown ab dem gewählten Zeitpunkt wird angezeigt. Das Symbol $\rightarrow|$ blinkt langsam.
3. Wählen Sie mit den Backofendrehaltern eine Funktion und eine Gartemperatur.
4. Nach Ablauf der Garzeit schaltet sich der Backofen aus, es ertönt ein akustisches Signal und das Symbol $\rightarrow|$ blinkt schnell.
5. Berühren Sie einen beliebigen Sensor, um das akustische Signal zu stoppen. Gleichzeitig erlischt auch das Symbol $\rightarrow|$. Der Backofen schaltet sich wieder ein.
6. Stellen Sie die Schalter **O** auf die Ausschaltstellung des Backofens.

Sie können jederzeit die restliche Gardauer ändern, indem Sie $-$ oder $+$ berühren, bis das Symbol $\rightarrow|$ schnell blinkt. Berühren Sie anschließend **OK**, um die Zeit zu ändern.



ANMERKUNG

Bei der Gardauerfunktion wird die verbleibende Zeit permanent auf dem Display angezeigt. Ist die Funktion programmiert, kann die aktuelle Uhrzeit nicht auf dem Display angezeigt werden.

Programmierung des Garzeit-Endes

1. Berühren Sie den Sensor $-$ oder $+$, bis das Symbol $\rightarrow|$ auf dem Display blinkt, und drücken Sie dann **OK**. Auf dem Display erscheint die aktuelle Uhrzeit.
2. Mit den Sensoren $-$ oder $+$ wählen Sie die Zeitdauer, nach deren Ablauf der Timer ertönen soll. Es ertönen zwei kurze, aufeinander folgende akustische Signale zur Bestätigung und der Countdown ab dem gewählten Zeitpunkt wird angezeigt. Das Symbol $\rightarrow|$ blinkt langsam.

3. Wählen Sie eine Garfunktion und -temperatur.
4. Nach Ablauf der programmierten Zeit schaltet sich der Backofen aus, es ertönt ein akustisches Signal und das Symbol $\rightarrow|$ blinkt schnell.
5. Berühren Sie einen beliebigen Sensor, um das akustische Signal zu stoppen und das Symbol $\rightarrow|$ auszuschalten. Der Backofen schaltet sich wieder ein.
6. Stellen Sie die Schalter \circ auf die Ausschaltstellung des Backofens.

Sie können jederzeit die restliche Gardauer ändern, indem Sie $-$ oder $+$ berühren, bis das Symbol $\rightarrow|$ schnell blinkt. Berühren Sie anschließend **OK**, um die Zeit zu ändern.

Programmierung der Gardauer und des Garendes

1. Berühren Sie $-$ oder $+$, bis das Symbol auf dem Display blinkt $| \rightarrow |$, und drücken Sie dann **OK**. Auf dem Display erscheint 00:00.
2. Mit den Sensoren $-$ oder $+$ wählen Sie die Gardauer. Es ertönen zwei kurze, aufeinander folgende akustische Signale zur Bestätigung und die verbleibende Garzeit wird auf dem Display angezeigt und das Symbol $| \rightarrow |$ blinkt langsam.
3. Berühren Sie $-$ oder $+$, bis das Symbol $\rightarrow|$ auf dem Display blinkt, und drücken Sie **OK**. Auf dem Display erscheint die vorgesehene Endzeit der Garzeit.
4. Wählen Sie das Garzeitende mit $-$ oder $+$. Es ertönen zwei kurze, aufeinander folgende akustische Signale zur Bestätigung und die aktuelle Uhrzeit wird auf dem Display angezeigt.
5. Wählen Sie eine Garfunktion und -temperatur. Der Backofen bleibt ausgeschaltet und die Symbole $| \rightarrow |$ und $\rightarrow|$ leuchten weiter. Ihr Backofen ist nun programmiert.

6. Wenn die eingestellte Uhrzeit des Garbeginns erreicht ist, schaltet sich der Backofen ein und führt den Garvorgang während der vorgewählten Zeit durch.
7. Während des Garvorgangs wird die Restgarzeit angezeigt und das Symbol $| \rightarrow |$ blinkt langsam.
8. Nach Ablauf der programmierten Zeit schaltet sich der Backofen aus, es ertönt ein akustisches Signal und das Symbol $| \rightarrow |$ blinkt schnell.
9. Berühren Sie eine beliebige Taste, um das akustische Signal zu stoppen und das Symbol $| \rightarrow |$ auszuschalten. Der Backofen schaltet sich wieder ein.
10. Stellen Sie die Schalter auf Position \circ , um den Ofen auszuschalten.

Sie können jederzeit die restliche Gardauer ändern, indem Sie $-$ oder $+$ berühren, bis das Symbol $| \rightarrow |$ schnell blinkt. Berühren Sie anschließend **OK**, um die Zeit zu ändern.

SICHERHEITSPERRE FÜR KINDER

Diese Funktion kann während des Backofenbetriebs jederzeit gewählt werden.

Um die Funktion zu aktivieren, berühren Sie **OK** und halten diese gedrückt, bis Sie 1 Piepton hören und auf dem Display das Symbol $\boxed{\rightarrow}$ erscheint. Die Uhr ist blockiert.

Wenn der Backofen ausgeschaltet ist und Sie die Kindersicherung aktivieren, gart der Backofen auch dann nicht, wenn Sie eine Garfunktion wählen.

Wenn Sie diese Funktion aktivieren, während Sie mit dem Ofen backen oder braten, blockieren Sie nur die Handhabung des elektronischen Timers.

Um die Funktion auszuschalten, berühren Sie **OK** und halten diese gedrückt, bis Sie 1 Piepton hören.

Wasser einfüllen

FRONTBLENDE ÖFFNEN

- Drücken Sie einige Sekunden lang die Taste .
- Die Frontblende öffnet sich einen Spalt (ca. 15 °). Dies geschieht langsam.
- Öffnen Sie die Blende anschließend von Hand vollständig.



ANMERKUNG

Die Blende kann während des Ofenbetriebs geöffnet werden.

WASSERTANK FÜLLEN

Bei allen Funktionen muss der Wassertank voll sein.

Füllen Sie den Wassertank bis zur „MAX“-Markierung mit kaltem, frischem Trinkwasser. Verwenden Sie dazu den Schlitz hinter der Frontblende (maximal 0,8 l).

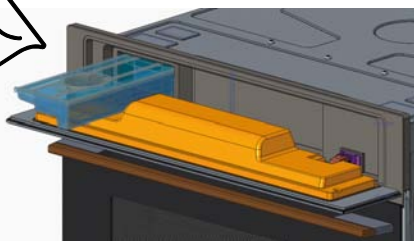

HINWEIS

Verwenden Sie weder sterilisiertes noch destilliertes Wasser zum Garen im Dampfen. Die im Wasser gelösten Mineralstoffe sind für den Garkvorgang unverzichtbar.



HINWEIS

Wenn Sie den Wassertank befüllen, wird der obere Tankbereich NICHT vollständig versiegelt. Eine Überfüllung des Tanks kann, sollte dieser bewegt werden, möglicherweise zum Überlaufen führen.

WASSER NACHFÜLLEN

Der Wasserinhalt reicht normalerweise für einen Kochvorgang von 50-60 Minuten.

Falls der Wassertank nachgefüllt werden muss, die folgende Meldung erscheint.



Nur maximal bis 0,5 Litern nachfüllen, um sicher zu sein, dass das Wasser beim Zurückpumpen in den Wassertank nicht überläuft. **GEFAHR DES ÜBERLAUFENS!**

WASSERTANK ENTLEREN

Wenn das Gerät ausgeschaltet wird, wird das restliche Wasser zurück in den Wassertank gepumpt.



ACHTUNG

Das Wasser im Tank kann heiß sein. Gefahr von Brandverletzungen!

Abhängig von den Temperatureinstellungen und der Zeitdauer der Dampfgarfunktionen kann dies bis zu 1 Stunde dauern. Warten Sie bis die nicht länger auf der Bildschirmanzeige leuchtet, bevor Sie den Wassertank entnehmen, versuchen, eine zweite Dampffunktion einzuschalten, oder den Strom für den Dampfen ausschalten. Sollte es eine Unterbrechung vor dem Ende geben, wird sich die Pumpfunktion zurücksetzen, was zum Trockenlaufen der internen Pumpe führen kann, was durch laute Vibrationsgeräusche bei laufender Pumpe angezeigt wird. Mit der Zeit kann die zu Schäden an der Pumpe führen.

Nachdem das Wasser wieder zum Wassertank gepumpt wurde, steht auf der Anzeige , Gehen Sie wie folgt vor:

- Den Wassertank aus dem Gerät ziehen und entleeren.
- Den Wassertank austrocknen und wieder ins Gerät schieben. Den Innenraum des Gerätes trocken wischen.
- Lassen Sie die Gerätetür geöffnet, bis das Gerät abgekühlt und völlig trocken ist.



HINWEIS

Nach jedem Garvorgang wird empfohlen, den Wassertank zu entfernen und zu entleeren. Es vermeidet die Entwicklung von Bakterien und Kalk im Gerät.

Wollen Sie zwei Dämpfvorgänge nacheinander starten, muss der Wassertank nicht entleert werden.

Dampfbetrieb



ACHTUNG

Wenn die Tür geöffnet wird, während oder nach dem Garvorgang, tritt heißer Dampf aus dem Gerät Bitte auf die Seite gehen oder zurück treten.

In diesem Moment:

- Die Dampferzeugung wurde unterbrochen.
- Die Garraumwände und der Wassertank sind noch sehr heiß. Gefahr von Brandverletzungen!
- Die Uhranzeige stoppt und die Restliche Betriebszeit wird angezeigt (falls es eingestellt wurde).

ENDE EINES KOCHVORGANGS

Am Ende der vorprogrammierten Kochzeit, Am Ende des Vorgangs ertönen 3 Signale, und auf der Anzeige erscheint die Angabe „End“.

Diese Funktion stößt schrittweise den Dampf aus dem Garraum, so dass weniger Dampf beim öffnen der Tür aus dem Gerät strömt.

Nachdem das Gerät ausgeschaltet wurde läuft das Gebläse einige Zeit weiter. Diese Funktion soll die Temperatur des Einbaugeräts reduzieren.



Wen auf der Anzeige **DEPO** erscheint ist das Wasser zurückgepumpt und Sie können den Wassertank Entfernen.

Entfernen sie den Wassertank und trocknen ihn gründlich ab. Den Geräteinnenraum etwas abkühlen lassen und dann mit einem Tuch trockenwischen. Die Gerätetür sollte noch einige Zeit geöffnet bleiben damit das Gerät völlig austrocknet.

DAMPFAUSTOSS

Ein wechselnder Dampfaustoss ist bei diesem Gerät normal, dieser wird besonders in der.

Winterzeit oder in feuchten Umgebungen deutlich.

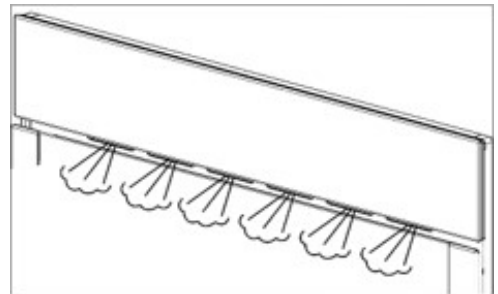



RESTWASSERMENGE IM GARRAUM

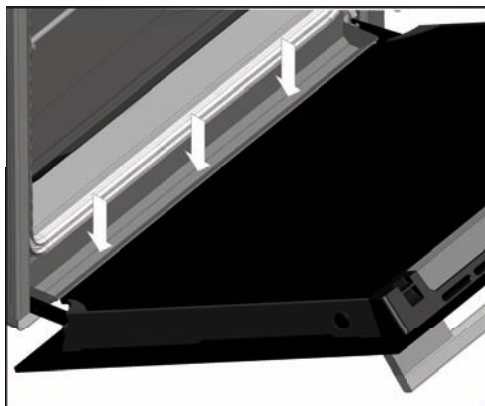

Um das Restwasser im Dampfgarer zu reduzieren, empfehlen wir, eine Schale in die unterste Position zu schieben (Position 1). Die restliche Feuchtigkeit kann mit einem Lappen oder Reinigungstuch leicht entfernt werden. Das Wasser, das an der Tür kondensiert, sammelt sich im unteren Teil der Vorderseite des Dampfgarers. Eine übermäßige Flüssigkeitsansammlung könnte überlaufen und zu Beschädigungen am Gerät führen. Trocknen Sie diesen Bereich nach dem Kochen deshalb immer gut ab. Bei offener Tür ist dieser Bereich gut zugänglich.



Entkalken

ENTKALKUNGSVORGANG

1. Berühren Sie **-** oder **+**, bis das Symbol für das Entkalken  auf dem Bildschirm blinkt.
2. Drücken Sie **OK** zum Starten der Entkalkungsfunktion.
3. Wenn das Display „0,5“ anzeigt, entfernen Sie den Wassertank.
4. Geben Sie 0,5 Liter einer geeigneten Entkalkungslösung in den Wassertank, und setzen Sie diesen wieder ein.
5. Drücken Sie **OK**. Der Entkalkungsvorgang mit einer Dauer von 30 Minuten beginnt.
6. Die Entkalkung ist lautlos und während des Vorgangs zeigt das Display den Prozentsatz des Vorgangs und das Entkalken-Symbol  an.
7. Sobald im Display die Anzeige  erscheint und der Dampfgarer ein akustisches Signal aussendet, nehmen Sie den Wassertank heraus und entleeren ihn.
8. Füllen Sie 0,5 Liter frisches Wasser in den Tank, und setzen Sie ihn wieder ein.
9. Blende schließen. Der erste Spülvorgang beginnt.

10. Sobald im Display erneut die Anzeige  erscheint und der Dampfgarer ein weiteres akustisches Signal aussendet, nehmen Sie den Wassertank heraus und entleeren ihn.
11. Füllen Sie 0,5 Liter kaltes Wasser in den Tank, und setzen Sie ihn wieder ein.
12. Blende schließen. Der zweite Spülvorgang beginnt.
13. Wenn der Spülschritt abgeschlossen ist, zeigt das Display das Symbol  an und wird ein akustisches Signal ausgegeben, bis der Wassertank entfernt wird.
14. Nehmen Sie den Wassertank ab, und entleeren und trocknen Sie diesen.

ENTKALKUNG ABBRECHEN

Bevor Sie den Wassertank zum ersten Mal herausnehmen, ist es möglich, den Entkalkungsvorgang abubrechen (Punkt 4).

1. Drücken Sie **-**, und STOP wird angezeigt.
2. Bestätigen Sie mit **OK**.

Küppersbusch ÖkoClean® Funktion

Mit dieser Funktion wird die Reinigung der Fett- und Schmutzreste, die an den Backofenwänden haften, erleichtert.

Verhindern Sie die Ansammlung von Schmutz, damit die Reinigung leichter erfolgen kann. Reinigen Sie den Backofen regelmäßig.

PROGRAMMIERUNG DER ÖKOCLEAN® FUNKTION



ACHTUNG

Gießen Sie kein Wasser in den heißen Backofen. Dadurch könnte die Emaillierung beschädigt werden.

Führen Sie den Reinigungszyklus immer bei kaltem Ofen aus. Wenn Sie ihn bei zu heißem Backofen durchführen, kann das Ergebnis beeinträchtigt und außerdem die Emaillierung beschädigt werden.

Nehmen Sie vorher die Bleche und alle Zubehörteile inkl. die Blechhalterungen oder ausziehbaren Schienen aus dem Backofeninneren.

Befolgen Sie dafür die Anweisungen, die im Einbau- und Wartungshandbuch, das zum Lieferumfang des Backofens gehört, angegeben sind.

1. Legen Sie bei kaltem Backofen ein geöffnetes Tuch auf den Backofenboden.

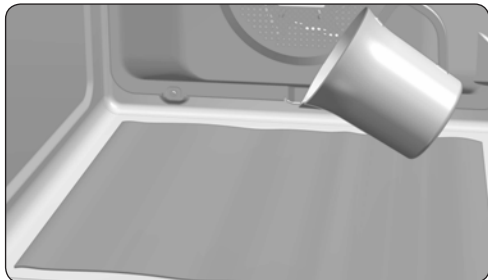

2. Gießen Sie langsam 200 ml Wasser in den unteren Teil der Backofenröhre.



HINWEIS

Um das Ergebnis zu verbessern, können Sie dem Glas Wasser einen Teelöffel mildes Geschirrspülmittel hinzufügen, bevor sie es über das Tuch gießen.

3. Bringen Sie den Drehregler in Position *, berühren Sie **-** oder **+**, bis die Meldung HYCL auf dem Bildschirm angezeigt wird.
4. Drücken Sie **OK**, um die ÖkoClean®-Funktion zu starten.
5. Im Anschluss ertönt ein akustisches Signal zur Bestätigung, dass die Küppersbusch ÖkoClean® Funktion eingeschaltet wurde. Das Symbol  blinkt langsam und auf dem Display wird die Zeit angezeigt, die bis zum Ende der Funktion verbleibt.



WICHTIG

Die Dauer dieser Funktion kann nicht geändert werden. Um sie vorher zu beenden, berühren Sie **-** und auf dem Bildschirm erscheint STOP. Drücken Sie **OK** und die Funktion wird gestoppt.

6. Nach Ablauf der programmierten Zeit schaltet sich der Backofen aus, es ertönt ein akustisches Signal und das Symbol  blinkt schnell.



WICHTIG

Öffnen Sie die Ofentür nicht, bis die ÖkoClean® Funktion beendet ist.

Die Abkühlphase ist für den korrekten Ablauf der Funktion notwendig.

7. Berühren Sie mit dem Finger eine beliebige Taste, um das akustische Signal und das Symbol  auszuschalten.
8. Der Backofen ist bereit, um die Schmutzreste und das übrige Wasser mit dem Tuch entfernen zu können.

Die ÖkoClean® Funktion erfolgt bei niedriger Temperatur. Allerdings kann die Abkühlzeit je nach Außentemperatur unterschiedlich sein.

Sollte nach der ÖkoClean® Funktion eine gründlichere Reinigung erforderlich sein, müssen Sie neutrale Reinigungsmittel und nicht scheuernde Schwämme verwenden.



ACHTUNG



Vergewissern Sie sich, dass die Innenflächen des Ofens die richtige Temperatur haben, bevor Sie sie berühren.



WICHTIG

Aufgrund der hohen Temperaturen im Backofeninneren kann die Abkühldauer in Abhängigkeit von der Raumtemperatur schwanken.

Backofenmeldungen und Warnungen

Display	Beschreibung
Entkalkung	
SOFT	Weiches Wasser.
MED	Mittelhartes Wasser.
HARD	Hartes Wasser.
 C AL	Gerät muss entkalkt werden. Blinkend, Entkalkung beginnt.
0,5L	0,5 Liter Entkalkungslösung in den Wassertank geben.
0,8L	0,8 Liter kaltes Wasser zum Spülen in den Wassertank geben.
Wassertank	
 -LO-	Tank leer, bitte nur mit 0,5L Wasser auffüllen.
dEPO	Hinweis auf das Fehlen des Wassertanks..
rES	Der Wassertank muss entfernt, entleert und wieder plaziert werden.
Andere Meldungen	
SHO	Ausstellungsraum-Modus.
END	Ende der Funktion.
PrE	Schaltet das schnelle Vorheizen der konventionellen Funktionen ein oder aus.
HYCL	Aktiviert die Hydroclean-Funktion.

Safety Warnings

General advice

Follow ALL the safety warnings!



Caution, Danger of overheating!

When using the oven, do not cover the bottom with aluminium foil or place pots, frying pans or the like inside. If this happens, the oven will overheat, causing damage to the enamel.

- The oven becomes hot when in use. The cooling fan turns on when the oven overheats. The cooling fan will remain on until the oven has cooled down, even after the appliance has been turned off. The noises made by the fan are normal and do not mean that it is damaged.
- When preparing a dish with alcohol or yeast with settings that use hot air, there may be a vinegary smell. If the smell is unpleasant, use a function that does not include the fan, such as top/bottom heat.
- The electronic clock features Touch-Control technology. To operate, simply touch the glass control symbols with your fingertip. The touch control sensitivity continuously adapts to changing conditions. Make sure that the glass surface of the control panel is clean and free of any obstacles when turning on the oven.
- If the oven does not respond correctly when you touch the glass, you will need to turn off the oven for a few seconds and then turn it back on after a few seconds. Doing this causes the sensors to adjust automatically so that they will react once more to fingertip control.

Connection and use

- Only KÜPPERSBUSCH hobs have been manufactured and tested for use over a KÜPPERSBUSCH oven. Do not use other hobs.
- Any handling or repair to the appliance, including replacement of the feed cable, should be carried out by authorised Technical Service Personnel using original spare parts. Repairs or handling by others may damage the appliance or cause malfunctioning that could be hazardous to your safety
- Do not allow children to come near the oven while in use as it can reach very high temperatures.
- Children should be supervised to ensure they do not play with the appliance.
- This appliance is not for use by persons (including children) with reduced physical, sensorial or mental capacity, or those lacking experience and knowledge, except if they have been supervised and instructed regarding use of the device by a person responsible for their safety

Oven

- The oven must always be operated with the door closed.
- The manufacturer takes no responsibility for any use of the oven other than for the home preparation of food.
- Only use the oven after it has been installed inside the kitchen unit.
- Do not store oil, fats or inflammable materials inside the oven. This may be dangerous if the oven is turned on.
- Do not lean or sit on the open oven door. You could damage it, as well as endangering your safety.
- In order to cook food in the oven, place the tray or grid shelf supplied with it over the shelf runners inside the oven cavity. The tray and grid shelf have a system to make their partial outward movement easy for food handling.
- Do not place containers or food on the bottom surface of the oven. Always use the trays and grid.
- Do not pour water on the bottom surface of the oven when in use; this may damage the enamel. Open the oven door as little as possible during cooking. This will reduce power consumption.
- Use protective oven gloves when performing operations inside the oven.
- It is normal for condensation to occur on the oven door when cooking dishes with a high liquid content.

Before First Use

- Remove packaging and the old appliance
- Remove packaging and recycle in an environmentally-friendly way.
- By returning the packaging material, raw materials are saved and also fewer waste products are generated. Old appliances still contain valuable material. Leave your old appliance at a collection point for valuable materials. Old appliances must be rendered inoperative before disposing of them in order to prevent improper use.

Technical information

If you need to contact the after-sales service or order spare parts, you must provide the technical information supplied.

The oven's technical information is on the right, on the side frame. You can see it when the door is open.



Cleaning and Care

Please read this chapter before using the appliance for the first time.

If it is cleaned as it should be and regularly cared for, the oven should stay beautiful and as good as new for many years. Here is a series of instructions that allow you to care for and clean all of the surfaces thoroughly, without damaging them.

For all surfaces



Danger of death!

Do not use steam and/or pressure cleaning devices on the oven. The appliance could become damaged and may create a situation where there is danger of death.



Danger of burning!

Leave the appliance to cool until you can touch it with your hand before cleaning it.

- Clean the appliance after each use. Stains or baked-on food that have not been removed may burn the next time the appliance heats up. Often, these types of stains or dirt cannot be removed without leaving marks.
- If there are light stains, clean the surfaces with a cloth, brush or soft sponge and hot water and some dishwashing detergent. Rinse with cold water so that there is no detergent left which might decolour the surface or cause more stains. Dry with a cloth immediately after

Here are some instructions for more difficult-to-remove stains concerning the different surfaces and elements.



Never clean with

- **aggressive products or bleaches that contain active oxygen, chlorine or other corrosive ingredients.**
- **cleaning products that can cause scratches, such as abrasive agents, steel wool, soapy steel wool, hard brushes, metal scourers, plastic sponges or sponges with a surface that scratches (scouring side)**

Use of the oven

The oven is determined for the cooking, roast, baking, and keeping warm of dishes. In order to thaw of raw meat or fish the oven may not be used.

Use the oven only if inserted in a suitable piece of furniture. Use the oven exclusively as described in these instructions for use. Any other use is not in accordance with the requirements and can lead to material damages or even personal damages. The manufacturer assumes no liability for damages which have originated from not designated use.

The oven is determined exclusively for the use in the private household. A commercial use is excluded. The oven is not suited for heating a room. The light in the oven is planned only to the lighting of the done space and not as a room lighting. The oven door is only the close the oven.



Use the oven only for cooking, roasting, baking, and keeping warm of dishes!

Description of the oven

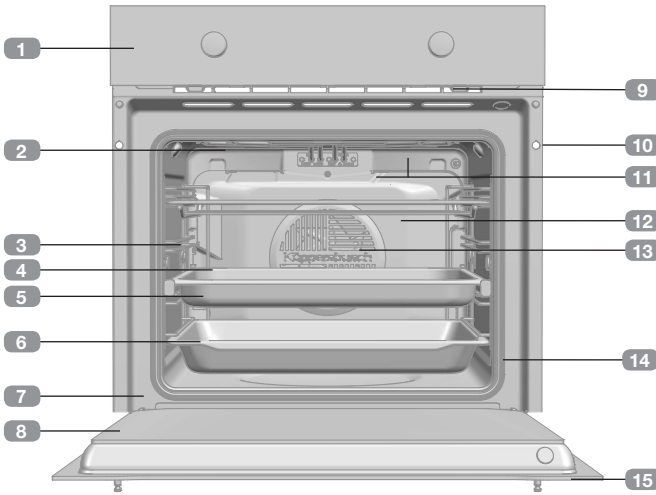

- 1 Control panel
- 2 Grill element
- 3 Tray supports
- 4 Grid shelf
- 5 Perforated tray
- 6 Tray
- 7 Hinge
- 8 Inner Glass
- 9 Air cooling outlet
- 10 Unit mounting
- 11 Lamp
- 12 Back Wall Panel
- 13 Fan
- 14 Oven Seal
- 15 Door

Control Panel

BD6340 Model



- 1 Temperature control dial.
- 2 Electric clock/timer.
- 3 Function control dial.

Control Panel - Sensor keys

BD6340 Model



Oven functions



INFORMATION

For a description of how to use each of the features, see the cooking guide that comes with your oven.

○ SWITCHING OFF



TOP / BOTTOM HEAT 



GRILL 



CONVENTIONAL WITH FAN 



LARGE-AREA GRILL WITH FAN 



BOTTOM HEAT 



PIZZA-FUNCTION 



ÖKOTHERM HOT AIR 



ECO, for cooking with minimum energy consumption

STEAM FUNCTIONS

100%

 100% STEAM

COMBINED FUNCTIONS



REGENERATION



CONVENTIONAL WITH STEAM



TURBO WITH STEAM



Settings with fast preheating

AUTOMATIC FAST PREHEATING

The functions marked with the symbol  include automatic fast preheating by default. To disable this default setting go to the edit menu, with the control dial in position **O**, touch **-** or **+** until the message PrE is displayed on the screen.

Press **OK** to display the current state.

To change the state, turn the temperature dial and confirm selection with **OK**.

When the temperature setting is reached, a buzzer sounds.

Electronic clock/timer description



1 KEYS

-, **OK** and **+**: Enable you to programme the electronic clock/timer functions, and access special functions.



 Switches over interior light on and off Hold down to activate the interior light for a maximum of 2h until the door is opened and closed again or this button is pressed again.

 Allows the opening of the front panel.

2 SYMBOLS

Clock Settings



 **TIMER:** Lights up when the clock/timer is selected. Generates an acoustic signal when the time is up. The oven does not turn off at the end of the timer period. This function can also be used while the oven is cooking.

 and  **PROGRAMMING:** Light up to indicate that the oven is programmed (cooking time, stop time or total).

 **Cooking Time:** This function allows you to programme the cooking time, after which the oven will turn off automatically.

If a cooking time has been selected and the oven is switched off manually before the programmed time has finished, the clock will continue to display the time until the end of the process.

 **Cooking Stop Time:** This setting allows you to programme the time for cooking to stop, after which the oven will turn off automatically.

 and  **Cooking Time and Cooking Stop Time:** This setting allows you to programme the cooking time and cooking stop time. The oven switches on automatically at the set time and operates for the selected cooking time (Cooking Time). It then switches off automatically at the indicated time (Cooking Stop Time).

 **CLOCK/TIMER LOCK:** Indicates that the touch keys for the clock/timer are locked, preventing modifications by small children.

Other functions

 **HEATING:** Indicates that the oven is transmitting heat to the food.

 **ÖKOCLEAN:** Lights up while the Küppersbusch ÖkoClean® function is in progress.

 **STEAM FUNCTION:** Indicates cooking with steam.

 **DESCALING:** Remains lit throughout the descaling process.

⋮ WATER HARDNESS: Remains lit during the definition of the water hardness.

⚠ SHORTAGE OF WATER: Remains lit when the water tank needs topping up.



WARNING

The sensitivity of the touch keys adapts continually to environmental conditions. Make sure the surface of the control panel is clean and free of obstacles when plugging in the oven.

If the clock does not respond correctly when you touch the keys, unplug the oven for a few seconds and then plug it in again. Doing this causes the sensors to adjust automatically so that they will react once more to fingertip control.

SHOWROOM MODE

With the DEMO mode activated, you can control the oven without heating. This mode must be activated before setting the time on the clock if it is to be installed in an exhibition with a mains power connection.

Activating DEMO mode

Press the buttons **—** and **OK** simultaneously on the programming mode, until SHO appears on the screen.

Then, set the time on the oven.

The letters SHO are displayed for a few seconds every minute to indicate the state of the appliance.

The oven can be used as normal but it will not heat up.

To switch off the DEMO Mode, disconnect the appliance from the mains power supply.

SETTING THE TIME

- To set the time on the oven, the function and temperature dials must be in the **○** position.
- When you plug in the oven, you will see the clock flashing 12:00.
- Touch **—** or **+** to adjust the hours and then the minutes. You will hear a double beep confirming the time is set.
- If you wish to modify the time, touch **—** or **+** until the time starts flashing. Touch **OK** and and follow the instructions in the previous point.



NOTE

The clock light has a night mode so the display light will dim between 00:00 and 6:00 hours.



WARNING

In the event of a power failure, your electronic clock/timer settings will be erased.

If this happens, turn the function and temperature dials to the **○** position.

The indication 12:00 will show, and you will then be able to set the time as described above.

WATER HARDNESS

- After setting the clock, you need to set the water hardness.
- The Water Hardness option appears on the display.
- To change the option rotate the right control.
- Press **OK** to confirm the option.
- To modify the water hardness, touch **—** or **+** until the function symbol **⋮** flashes.
- Press **OK** to confirm the option.

- Rotate the right control to select the desired water hardness.
- Press **OK** to confirm.

Type	Water hardness			
	Ca + Mg (ppm)	English deg. [°eH]	French deg. [°fH]	German deg. [°dH]
SOFT	0 to 150	0 to 11	0 to 15	0 to 8
MED	151 to 350	12 to 25	16 to 35	9 to 20
HARD	501 to 500	26 to 35	36 to 50	21 to 28



WARNING

In the event of power failure, the water hardness settings will be erased. Reset it and program again after power restore.

Use of the oven

MANUAL OPERATION

- After setting the clock, the oven is ready for use. On turning the control dial, the pre-defined temperature is shown for each function. Turn the temperature dial to select a new temperature and press **OK** to confirm selection.



INFORMATION

While cooking, when the selector switch is turned, the clock display will show the temperature and it is possible to change the oven cooking temperature by turning the temperature dial again and pressing **OK** to confirm.

- You will notice that the  symbol lights up during cooking to indicate that heat is being

transmitted to the food. This symbol disappears when the selected temperature has been reached.

- Set the controls to  to turn off the oven.



INFORMATION

When you start cooking, your oven will show the time the oven has been cooking.





INFORMATION

If you have selected the steam cooking function, remember to fill the water tank before starting to cook.

The  symbol remains lit on the clock display throughout the cooking process.

OVEN TIMER OPERATION

Programming the Buzzer

1. Touch $-$ or $+$ until the  symbol on the display starts flashing, then press **OK**. The indication '00:00' will appear on the display.
2. Select the time after which you want the alarm to sound by pressing $-$ or $+$. You will hear 2 beeps to confirm that the time has been set and the clock will start counting down from the selected time. The  symbol will flash slowly.
3. Once the time has expired, an acoustic signal will sound for 90 seconds and the  symbol will flash quickly.



NOTE

With the Buzzer function, the oven will not turn off when the time expires.

4. Touch any key to stop the alarm. The  symbol will then disappear.

If you wish to modify the time on the buzzer, repeat the steps shown. Upon entering the timer control, the time currently remaining will appear, which you will be able to adjust.



NOTE

With the Buzzer function, the remaining time will show permanently on the display. With this programmed function, it is not possible to view the time or the total programmed cooking time.

Programming Cooking Time

1. Touch $-$ or $+$ until the $\rightarrow|$ symbol on the display starts flashing, then press **OK**. The indication '00:00' will appear on the display.
2. Select the time after which you want the alarm to sound by pressing $-$ or $+$. You will hear 2 beeps to confirm that the time has been set and the clock will start counting

down from the selected time. The $\rightarrow|$ symbol will flash slowly.

3. Select a function and a cooking temperature using the oven commands.
4. Once the cooking time is up, the oven will turn off, an alarm will sound and the $\rightarrow|$ symbol will flash quickly.
5. Touch any key to stop the alarm and turn off the $\rightarrow|$ symbol. The oven will switch on again.
6. Set the controls to the \circ position to turn off the oven.

You can change the remaining cooking time at any time by touching $-$ or $+$ until the $\rightarrow|$ symbol starts to flash quickly. Now press **OK** to change the time.



NOTE

With the Cooking Time function, the remaining time will show permanently on the display. You cannot see the current time on the display when this function is set.

Programming the Cooking Stop Time

1. Touch $-$ or $+$ until the $\rightarrow|$ symbol on the display starts to flash and press **OK**. You will see the current time on the timer display.
2. Select the time after which you want the alarm to sound by pressing $-$ or $+$. You will hear 2 beeps to confirm that the time has been set and the clock will start counting down from the selected time. The $\rightarrow|$ symbol will flash slowly.
3. Select a cooking function and temperature.
4. When the cycle is finished, the oven will turn itself off, a buzzer will sound and $\rightarrow|$ symbol will flash quickly.
5. Touch any sensor to stop the alarm and to turn off the $\rightarrow|$, symbol. The oven will switch on again.
6. Set the controls to the \circ position to turn off the oven.

You can change the remaining cooking time at any time by touching **-** or **+** until the **|→|** symbol starts to flash quickly. Now press **OK** to change the time.

Programming Cooking Time and Cooking Stop Time

1. Touch **-** or **+** until the **|→|** symbol on the display starts flashing, then press **OK**. The indication '00:00' will appear on the display.
2. Select the cooking time by touching **-** or **+**. Next, a double beep will sound, the remaining time will appear on the display and the **|→|** symbol will flash slowly.
3. Touch **-** or **+** until the **|→|** symbol on the display starts flashing, then press **OK**. You will see the expected completion time on the timer display.
4. Select the cooking end time by touching **-** or **+**. Next, a double beep will sound and the current time will be displayed on the display.
5. Select a cooking function and temperature. The oven will remain disconnected with the **|→|** and **→|** symbols lit up. The oven is now programmed.
6. When it is time to start cooking, the oven will turn on and will operate for the programmed cooking time.
7. While cooking, the cooking time remaining will be displayed and the **|→|** symbol will flash slowly.

8. When the cooking time is up, the oven will turn off, a buzzer will sound, and the **|→|** symbol will flash quickly.
9. Touch any sensor to stop the buzzer and turn off the **|→|** symbol. The oven will switch on again.
10. Set the controls to the **o** position to turn off the oven.

You can change the remaining cooking time at any time by touching **-** or **+** until the **|→|** symbol starts to flash quickly. Now press **OK** to change the time.

SAFETY CHILD LOCK

This function can be selected at any time while using the oven.

To activate the function, touch and hold **OK** key for several seconds until you hear a beep and the **Ⓐ** symbol appears on the display. The clock/timer is locked.

If the oven is off and you activate the child safety function, the oven will not work even if a cooking function is selected.

If this function is activated while you are cooking, it will only lock the electronic clock/timer settings.

To disable the function, press **OK** key for several seconds until you hear a beep.

Filling the water tank

OPENING THE FRONT PANEL

- Press the  key for a few seconds.
- The front panel slightly opens ($\approx 15^\circ$). This process is slow.
- Complete the panel opening manually.



NOTE

The panel can be opened during the oven operation.

FILLING THE WATER TANK

All functions require the water tank to be full.

Fill the water tank up to the "MAX" mark with cold, fresh drinking water and introduce it into the slot located behind the front panel (maximum 0,8L).

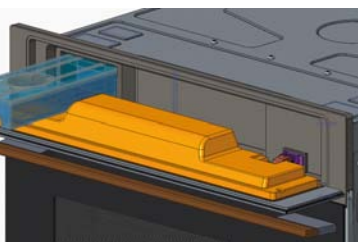

NOTE

Do not use sterilized or distilled water for cooking with the steam oven. The minerals in the water are essential for the cooking process to work.



NOTE

When filling the water tank, the top section of the tank does NOT fully seal. Overfilling the tank will potentially cause the tank to leak when moved.

REFILLING THE WATER

The contents of the water tank normally suffice for one cooking session of 50-60 minutes.

If, however, the water tank needs to be refilled, the Water refill message shows.



Only fill the water tank up to a maximum of 0,5l to ensure that the water does not overflow when it is pumped back to the water tank. RISK OF OVERFLOW.

EMPTYING THE WATER TANK

When the appliance is switched off, the residual water is pumped back into the water tank.



WARNING

The water in the tank may be hot. Danger of burns!

Depending on the temperature setting and length of the steam cooking functions, this can take up to 1 hour to complete. Always

wait until the  appear on the display before removing the water tank, attempting to run a second steam function or switching off the power to the steam oven. If interrupted before finishing, the pumping will reset, which can cause the internal water pump to run dry and make a loud vibrating noise while it runs. Over time, this can cause damage to the pump.

After the water is pumped back to the water tank, the display will show  symbol requiring the following actions:

- Remove and empty the water tank.
- Dry the water tank and introduce it back into the slot located above the cavity. Clean and dry the cooking space.
- Leave the appliance door open so that the cooking space can cool down and dry completely.



INFORMATION

It is advisable to remove the water tank and empty it after a cooking cycle. This prevents the formation of bacteria and limestone inside the appliance.

If the water tank has not been removed from the oven and a new cooking cycle is started,

Steam operation



WARNING

When opening the door during or upon completion of the cooking cycle, be careful of the flow of heat and/or steam coming out of the cooking chamber. Step back or to the side to avoid burns. Keep hands on the oven door until the door is fully opened to avoid being scalded.

At this point:

- The steam generation is paused.
- The cavity walls and the water tank are still very hot. Danger of burning!
- The timer stops and the display shows the remaining operating time (if this has been set).

END OF A COOKING CYCLE

At the end of the programmed cooking time, you will hear three beeps and the display will show the word “**END**”, the oven starts the steam-reduction function.

This function gradually releases the steam from the cavity, so that there is less steam to flow out of the oven when the appliance door is opened.

The cooling fan can continue to run for a certain length of time after the appliance has been

switched off. This is a normal function that is meant to reduce the temperature inside the oven.



When the display shows the **DEPO** symbol, this means that the water was pumped and that the water tank can be removed.

Remove the water tank and dry it thoroughly. Let the cooking space cool down for a moment and then clean and dry it with a cloth. The door should be left open for some time so that the appliance can dry completely.

STEAM FLOW

It is normal to have an intermittent steam flow, coming out from the oven front.

This is especially noticeable in winter time or in high moisture environments.

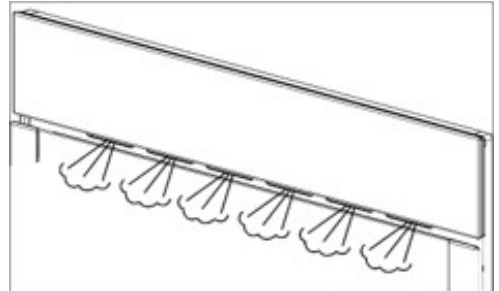



RESIDUAL WATER IN THE OVEN

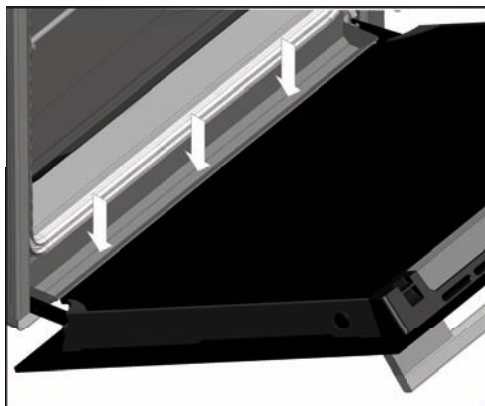

To reduce the residual water inside the oven, we recommend inserting a tray in the bottom position (position 1). The remaining moisture can be easily wiped off with a cloth or cleaning wipe. The water that condenses on the door collects in the lower part of the front of the oven. Excessive accumulation of liquid could overflow and cause damage to the kitchen unit. Remember to dry this area after cooking. You can access this part with the door open.



Descal

DESCALING PROCEDURE

1. Touch **-** or **+** until the descaling symbol  flashes on the screen.
2. Press the **OK** to start the descaling function.
3. When the display shows “**0,5**”, remove the water tank.
4. Pour 0.5 liters of an adequate descaling solution into the water tank and put the water tank back.
5. Press **OK**. The Descal cycle is initiated and takes about 30 minutes.
6. The descaling process is silent and during this process, the display shows the percentage of the process and the descaling symbol .
7. When the display shows  and the oven emits a beep, remove and empty the water tank.
8. Fill the water tank with 0,5 liters of fresh water and put the water tank back.
9. Close the panel The first rinsing cycle starts.

10. When the display shows again  and the oven emits a new beep, remove and empty the water tank.
11. Fill the water tank with 0.5l of cold water and put the water tank back.
12. Close the panel. The second rinsing cycle starts.
13. When the rinsing cycle has finished the display shows the symbol  and emits a beep, until the water tank is removed.
14. Remove, empty and dry the water tank.

CANCEL DESCALING

It is possible to cancel the descaling process before removing the water tank for the first time (point 4).

1. Press **-** and STOP is displayed.
2. Confirm with **OK**.

Küppersbusch ÖkoClean® Function

This function makes it easy to remove grease and other food debris that may have stuck to the sides of the oven.

For easier cleaning, do not allow dirt to accumulate. Clean the oven frequently.

PROGRAMMING THE ÖKOCLEAN® FUNCTION



WARNING

Do not pour water into a hot oven as this can damage the enamel of the oven.

Always run the cycle on a cold oven. The result could be affected and the varnish damaged if it is run when the oven is too hot.

First remove the trays and all accessories from the oven interior, including the tray supports and telescopic guide rails.

To do this, follow the instructions in the installation and maintenance guide accompanying the oven.

1. With the oven cold, spread a cloth out on the bottom of the oven.

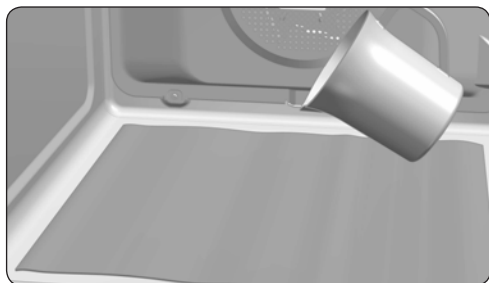

2. Gently pour 200 ml of water into the bottom of the oven cavity.



INFORMATION

For best results, add a teaspoon of mild washing up detergent to the glass of water before pouring onto the cloth.

3. The control dial in position **O**, touch **-** or **+** until the message HYCL is displayed on screen.
4. Press **OK** to start the ÖkoClean® function.
5. You will hear a beep indicating that the ÖkoClean® cycle has started. The  symbol will flash slowly and the time remaining to complete the cycle will appear on the display.



IMPORTANT

The duration of this cycle cannot be changed. To stop the cycle before it is finished, touch **-** and the word STOP is displayed on screen. Press **OK** and the function will stop.

6. When the cycle is finished, the oven will turn itself off, an alarm will sound and the  symbol will flash quickly.



IMPORTANT

Do not open the oven door until the ÖkoClean® function is complete.

The cooling cycle is necessary for the function to work properly.

7. Touch any sensor with your fingertip to stop the alarm and turn off the  symbol.
8. Any traces of dirt and excess water can now be removed from the oven with the damp cloth.



The ÖkoClean® function takes place at a low temperature. However, cooling times can vary depending on the room temperature.

**WARNING**

Before touching the inside surface of the oven, make sure that it has cooled properly.

If a deeper clean is required after using the ÖkoClean® function, use neutral detergents and non-abrasive sponges.

Oven messages and warnings

Display	Description
Descaling	
SOFT	Soft water.
MED	Medium water.
HARD	Hard water.
 C AL	Appliance must be descaled. Flashing – descaling starts.
0,5L	Feed 0,5l descaling solution/fresh water into the water tank.
0,8L	Feed 0,8l cold water into the water tank for rinsing.
Water tank	
 -LO-	Tank is empty, please fill with 0,5l of water.
dEPO	The water tank must be removed, emptied and reinserted.
rES	Indication that water tank is missing.
Other messages	
SHO	Showroom mode.
END	End of function.
PrE	Allows the rapid preheating of the conventional functions to be switched on or off.
HYCL	Allows the Hydroclean function to be activated.

Advertencias de seguridad

Recomendaciones generales

¡Siga TODAS las advertencias de seguridad!



¡Atención, peligro de sobrecalentamiento!

Al utilizar el horno no se debe cubrir la parte inferior del mismo con papel de aluminio, ni colocar cazuelas, sartenes u objetos similares. Si esto sucede, el horno se sobrecalentará, lo cual dañaría el esmalte.

- El horno se calienta cuando se utiliza. Cuando el horno se sobrecalienta el ventilador de refrigeración se pone en marcha. Se mantendrá en marcha hasta que el horno se haya enfriado, incluso después de que se haya apagado. Los ruidos producidos por el ventilador son normales, propios de su funcionamiento, y no constituyen una avería.
- Al preparar un plato con alcohol o levadura con programas que utilizan aire caliente podría aparecer un olor a vinagre. Si el olor resulta molesto, utilice un programa sin ventilador, como calor superior/inferior.
- El reloj electrónico incorpora la tecnología Touch-Control. Para usarlo, simplemente toque los símbolos del panel de mandos con el dedo. La sensibilidad del Touch-Control se adapta según cambian las condiciones. Asegúrese de que la superficie de cristal del panel de mandos esté siempre limpia y libre de obstáculos cuando encienda el horno.
- Si al tocar el cristal con el dedo, el horno no responde correctamente necesitará apagar el horno y volver a encenderlo cuando transcurran unos pocos segundos. Esto hace que los sensores se ajusten automáticamente y reaccionarán de nuevo al tocarlos con el dedo.

Conexión y funcionamiento

- Solo las placas KUPPERSBUSCH han sido fabricadas y comprobadas para su uso en un horno KUPPERSBUSCH. No utilice otras placas.
- Cualquier manipulación o reparación del aparato, incluida la sustitución del cable de alimentación, solo debe realizarse por personas del Servicio de Asistencia Técnica autorizado, utilizando repuestos originales. Las reparaciones o manipulaciones por terceros pueden ocasionar daños en el horno o causar un mal funcionamiento, poniendo en peligro su seguridad.
- No deje que los niños se acerquen al horno durante su uso, ya que se alcanzan temperaturas muy elevadas.
- Vigile a los niños para asegurarse de que no juegan con el horno.
- Este electrodoméstico no está diseñado para su uso por personas (incluidos niños) con capacidades físicas, sensoriales o mentales reducidas, o que carezcan de experiencia o conocimiento, salvo si se le vigila o se les han proporcionado instrucciones relativas al uso por parte de una persona responsable de su seguridad.

Horno

- El horno siempre tiene que funcionar con la puerta cerrada.
- El fabricante no se responsabiliza del empleo del horno para otros usos que no sean la preparación de alimentos en el hogar.
- Utilice el horno únicamente cuando esté instalado en el interior del mueble de cocina.
- No guarde aceite, grasas o productos inflamables dentro del horno. Podría ser peligroso si el horno se enciende.
- No se apoye ni se sienta en la puerta del horno cuando esté abierta. Podría dañarlo y poner en riesgo su propia seguridad.
- Para cocinar cualquier alimento, introduzca la bandeja o parrilla que se suministra en las guías laterales del interior del horno. La bandeja y la parrilla poseen un sistema que facilita su extracción parcial para manipular los alimentos.
- No coloque recipientes ni alimentos directamente sobre la base del horno. Emplee siempre las bandejas y la rejilla.
- No vierta agua en la base del horno durante su funcionamiento, ya que esto podría dañar el esmalte. Durante la cocción, abra la puerta lo menos posible. Así reducirá el consumo de energía.
- Emplee guantes de protección cuando necesite manipular alimentos dentro del horno.
- En platos con un alto contenido de líquido es normal que se produzca condensación en la puerta.

Antes del primer uso

- Retire el material de embalaje y el antiguo electrodoméstico
- Retire el embalaje y reciclelo según las normativa de protección del medio ambiente.
- El retorno de los materiales de embalaje economiza materias primas y reduce la generación de residuos. Los electrodomésticos antiguos todavía contienen materiales valiosos. Deposite su electrodoméstico antiguo en un punto limpio para aprovechar los materiales. Los electrodomésticos antiguos deben ser inutilizados antes deshacerse de ellos para evitar un uso inadecuado de los mismos.

Información técnica

En caso de tener que recurrir al Servicio de posventa o de encargar piezas de repuesto, debe proporcionar la información técnica suministrada.

Esta información se encuentra en la parte derecha del horno, en el marco lateral. Queda visible cuando la puerta está abierta.



Limpieza y cuidados

Lea este capítulo por completo antes de utilizar el electrodoméstico por primera vez.

Si se limpia de manera adecuada y con regularidad, se mantendrá limpio y en buen estado durante muchos años. Aquí tiene una serie de indicaciones que le permitirán cuidar y limpiar a fondo todas las superficies sin dañarlas.

Para todas las superficies



¡Peligro de muerte!

No utilice a aparatos de limpieza a presión o de vapor para limpiar el horno. El electrodoméstico podría resultar dañado, lo que podría ocasionar peligro de muerte.



¡Peligro de quemaduras!

Antes de limpiarlo, deje enfriar el horno, como mínimo, hasta que pueda tocarlo con la mano.

- Limpie el horno después de cada uso. Las manchas o restos de comida que no hayan sido retirados pueden arder la siguiente vez que caliente el horno. A menudo, este tipo de manchas o de suciedad ya no se puede eliminar sin dejar marcas.
- En caso de manchas pequeñas, limpie las superficies con un paño, un cepillo o una esponja suave y agua caliente con un poco de detergente. Enjuague con agua fría para que no quede ningún resto de detergente que pueda producir decoloración o manchas. A continuación seque la superficie con un paño.

Aquí tiene algunas instrucciones para manchas más difíciles localizadas en las superficies y elementos del horno.



No limpie en ningún caso con:

- **productos de limpieza agresivos o blanqueantes que contengan oxígeno activo, cloro u otros componentes corrosivos.**
- **productos de limpieza que produzcan arañazos, como agentes abrasivos, lana de acero, lana de acero enjabonada, cepillos duros, estropajos de metal, esponjas de plástico o esponjas con una superficie que arañe (el lado del estropajo).**

Uso del horno

El horno está diseñado para cocinar, asar, hornear y mantener calientes los platos. No puede utilizarse para descongelar pescado o carne cruda.

Utilice el horno solo cuando esté instalado en el interior del mueble de cocina. Utilice el horno únicamente tal y como se explica en estas instrucciones de uso. Cualquier uso del mismo que no se realice de acuerdo con ellas puede provocar daños materiales o incluso personales. El fabricante no asume ninguna responsabilidad por los daños que producidos por el uso inadecuado.

El horno está diseñado únicamente para su uso doméstico. Su uso comercial queda excluido. El horno no está diseñado para calentar una habitación. La luz del horno está diseñada únicamente para iluminar el interior del horno, no para iluminar una habitación. La puerta del horno sirve únicamente para cerrar el horno.



¡Utilice el horno solo para cocinar, asar, hornear y mantener calientes los platos!

Descripción del horno

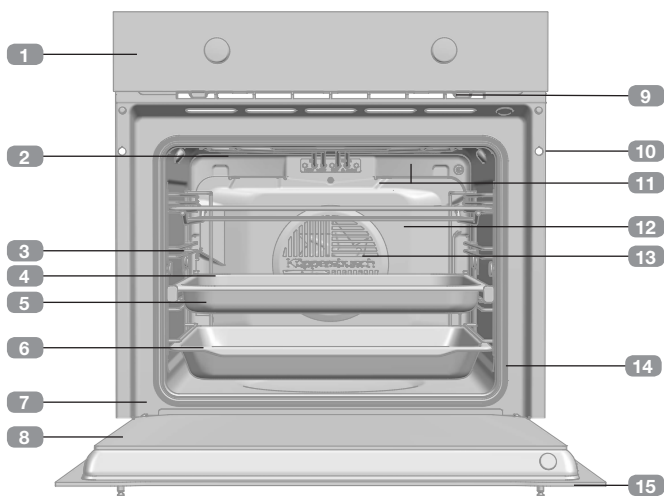

- 1 Frente de mandos
- 2 Resistencia de grill
- 3 Soporte bandejas
- 4 Parrilla
- 5 Bandeja perforada
- 6 Bandeja
- 7 Bisagra
- 8 Cristal interior
- 9 Salida de aire de refrigeración
- 10 Fijación al mueble
- 11 Lámpara
- 12 Panel trasero
- 13 Turbina
- 14 Junta de horno
- 15 Puerta

Frontal de mandos

Modelo BD6340



- 1 Selector de temperaturas.
- 2 Reloj electrónico.
- 3 Selector de funciones.

Símbolos del selector de funciones

Modelo BD6340



Funciones del horno



INFORMACIÓN

Para una descripción de uso de cada una de las funciones, consulte la guía de cocinados incluida en su horno.

○ DESCONEXIÓN DEL HORNO



CONVENCIONAL



MAXIGRILL



CONVENCIONAL CON TURBINA



MAXIGRILL CON TURBINA



SOLERA



PIZZA



ÖKOTHERM AIRE CALIENTE



ECO

FUNCIONES DE VAPOR

100%

100% VAPOR

FUNCIONES COMBINADAS



REGENERACIÓN



CONVENCIONAL CON VAPOR



TURBO CON VAPOR

Funciones que incorporan precalentamiento rápido automático

PRECALENTAMIENTO RÁPIDO AUTOMÁTICO

Las funciones señaladas con el símbolo , incorporan por defecto precalentamiento rápido automático. Si desea que por defecto esta opción esté desactivada, con el selector de funciones en posición **O**, toque **-** o **+** hasta que aparezca en la pantalla el mensaje PrE.

Pulse **OK** para visualizar el estado actual.

Para cambiar el estado, gire el selector de temperatura y confirme su elección con **OK**.

Cuando se alcance la temperatura de consigna, el horno advertirá mediante un aviso sonoro.

Descripción del reloj electrónico



1 TECLAS

-, **OK** y **+**: Permiten la programación de las funciones del reloj electrónico y acceso a funciones especiales.

 Activa y desactiva la luz del interior del horno. Su pulsación prolongada activará la luz interior por un máximo de 2h hasta que se abra y cierre la puerta de nuevo o se pulse de nuevo esta tecla.

 Permite la apertura del panel del frente.

2 SÍMBOLOS

Funciones del reloj

 **AVISADOR:** Iluminado al seleccionar la función avisador del reloj. Genera una señal acústica al cabo del tiempo. El horno no se apagará cuando acabe el tiempo. Esta función también se puede utilizar cuando el horno esté cocinando.

 **PROGRAMACIÓN:** Iluminados para indicar que el horno está programado (duración, fin o total).

 **Duración del Cocinado:** Permite cocinar durante un tiempo seleccionado, a continuación el horno se apagará de forma automática.

Si usted ha seleccionado una duración de cocinado y apaga el horno de forma manual antes de que finalice el tiempo programado, en el reloj verá que el tiempo continua hasta el final.

 **Hora de Finalización del Cocinado:** Permite cocinar hasta una hora establecida, a continuación el horno se apagará de forma automática.

 **Duración y Fin del Cocinado:** Permite programar la duración y la hora de finalización del cocinado. El horno se pondrá en marcha de forma automática para cocinar durante el tiempo seleccionado (Duración) y se apagará de forma automática a la hora que le haya indicado (Fin del Cocinado).

 **BLOQUEO DE RELOJ:** Indica que las teclas touch del reloj están bloqueadas, evitando la manipulación por parte de niños pequeños.

Otras funciones

 **CALENTAMIENTO:** Indica que el horno está transmitiendo calor al alimento.

 **ÖKOCLEAN:** Iluminado durante la función Küppersbusch ÖkoClean®.

 **FUNCIÓN STEAM:** Indica que se está cocinando con vapor.

 **DESCALCIFICACIÓN:** Iluminado durante el proceso de descalcificación.

☰ DUREZA DEL AGUA: Iluminado durante la definición de la dureza del agua.

📄 ESCASEZ DE AGUA: Iluminado cuando es necesario rellenar el depósito del agua.



ATENCIÓN

La sensibilidad de las teclas touch se adapta continuamente a las condiciones ambientales. Al conectar el horno a la red tenga la precaución que la superficie del frontal de mandos esté limpia y libre de cualquier obstáculo.

Si al tocar las teclas, el reloj no responde correctamente entonces es necesario que desconecte el horno de la red eléctrica y tras un instante vuelva a conectarlo. De esta forma los sensores se habrán ajustado automáticamente y reaccionarán de nuevo al tocar con el dedo.

MODO DEMO

Con el modo DEMO activado, puede manejar se el horno sin calentar.

Se debe activar este modo antes de poner el reloj en hora si va a instalarse en una exposición con conexión a red.

Activación del modo DEMO

Pulsar simultáneamente las teclas **-** y **OK** en el modo de programación, hasta que en la pantalla aparezca la indicación SHO.

A continuación ponga el horno en hora.

La palabra SHO aparecerá un par de segundos cada minuto para indicar el estado en el que se encuentra el aparato.

El horno puede operarse normalmente, pero no calentará.

Para desactivar el modo DEMO es necesario desconectar de la red el aparato.

PUESTA EN HORA

- Para poner en hora el horno, los mandos del selector de funciones y temperatura deben estar en posición **○**.
- Al conectar su horno, observará que en el reloj aparece parpadeando la indicación 12:00.
- Tocando **-** o **+** ajustará las horas y después los minutos. Escuchará 2 beep seguidos como confirmación de la hora elegida.
- Si desea modificar la hora, toque **-** o **+** hasta que la hora aparezca parpadeando. Toque **OK** y siga los pasos descritos en el punto anterior.



NOTA

Su reloj posee el modo de iluminación nocturna, de forma que disminuirá la intensidad de luz de la pantalla entre las 00:00 y las 6:00 horas.



ATENCIÓN

En caso de un corte de suministro eléctrico, se borrará toda la programación de su reloj electrónico.

Si esto ocurre, gire los mandos del selector de funciones y temperatura a la posición **○**.

Aparecerá la indicación 12:00 y a continuación puede poner el reloj en hora siguiendo las instrucciones anteriores.

DUREZA DEL AGUA

- Después de ajustar el reloj, debe ajustar la dureza del agua.
- Las opciones de dureza del agua aparecen en la pantalla.
- Para cambiar la opción, gire el selector de control derecho.
- Pulse **OK** para confirmar la opción.

- Si desea modificar la dureza del agua, toque $-$ o $+$ hasta que aparezca parpadeando el icono de la función .
- Pulse **OK** para confirmar la opción.
- Gire el control derecho para seleccionar la dureza del agua deseada.
- Pulse **OK** para confirmar la opción.

Tipo	Dureza del agua			
	Ca + Mg (ppm)	Grados ingleses [°eH]	Grados franceses [°fH]	Grados alemanes [°dH]
BLANDA	0 a 150	0 a 11	0 a 15	0 a 8
MEDIA	151 a 350	12 a 25	16 a 35	9 a 20
DURA	501 a 500	26 a 35	36 a 50	21 a 28



ATENCIÓN

En caso de corte de corriente, se borrarán los ajustes de dureza del agua. Reajústelo y vuelva a programarlo después de la restauración de energía.

Manejo del horno

FUNCIONAMIENTO MANUAL

- Tras poner el reloj en hora, su horno está listo para cocinar. Al girar el selector de funciones, para cada función se mostrará la temperatura predefinida. Girando el selector de temperatura, puede elegir una nueva temperatura y confirmarla pulsando "ok".



INFORMACIÓN

Durante el cocinado, al girar el selector, se mostrará la temperatura en la pantalla del reloj y podrá cambiar la temperatura de cocinado del horno girando de nuevo el selector y pulsando **OK** para confirmar.

- Observará que el símbolo  se ilumina durante el cocinado para indicar la transmisión de calor al alimento. Este símbolo se apaga

cuando se alcanza la temperatura seleccionada.

- Para apagar el horno, ponga los mandos en posición .



INFORMACIÓN

Cuando inicie un cocinado, su horno mostrará el tiempo que el horno lleva cocinando.





INFORMACIÓN

Si usted ha seleccionado una función de cocinado con vapor, recuerde rellenar el depósito de agua antes de iniciar el cocinado.

El icono  permanecerá iluminado en la pantalla de su reloj para indicar que se está aportando vapor al cocinado.

FUNCIONAMIENTO TEMPORIZADO DEL HORNO

Programación del Avisador

1. Toque $-$ o $+$ hasta que parpadee el símbolo  en la pantalla y pulse **OK**. En la pantalla se verá la indicación 00:00.
2. Seleccione el tiempo tras el cual desea que el reloj avise, tocando $-$ o $+$. Sonarán 2 beep seguidos como confirmación y se mostrará la cuenta atrás a partir del tiempo elegido. El símbolo  parpadeará lentamente.
3. Cuando finalice el tiempo, sonará una señal acústica durante 90 segundos y el símbolo  parpadeará rápidamente.

NOTA

Con la función Avisador, al finalizar el tiempo programado el horno no se apagará.

4. Toque cualquier tecla para detener la señal acústica, en ese momento el símbolo  se apagará.

Si desea modificar el tiempo del avisador, realice los pasos mostrados nuevamente. Al acceder al temporizador, aparecerá el tiempo restante actual el cual podrá modificar.

NOTA

Con la función Avisador, el tiempo restante se mostrará en la pantalla de forma permanente. Con esta función programada, no es posible visualizar la hora ni el tiempo total de cocinado programado.

Programación de la Duración del Cocinado

1. Toque $-$ o $+$ hasta que parpadee el símbolo $\rightarrow|$ en la pantalla y pulse **OK**. En la pantalla se verá la indicación 00:00.
2. Seleccione el tiempo tras el cual desea que el reloj avise, tocando $-$ o $+$. Sonarán 2 beep seguidos como confirmación y se

mostrará la cuenta atrás a partir del tiempo elegido. El símbolo $\rightarrow|$ parpadeará lentamente.

3. Seleccione una función y una temperatura de cocinado mediante los mandos del horno.
4. Transcurrida la duración del cocinado, el horno se desconectará, sonará una señal acústica y el símbolo $\rightarrow|$ parpadeará rápidamente.
5. Toque cualquier tecla para detener la señal acústica y apagar el símbolo $\rightarrow|$, encendiéndose el horno de nuevo.
6. Ponga los mandos en posición **O** para apagar el horno.

En cualquier momento usted puede modificar el tiempo restante de cocinado, tocando $-$ o $+$ hasta que el símbolo $\rightarrow|$ parpadee rápidamente. A continuación toque **OK** para modificar el tiempo.

NOTA

Con la función Duración de cocinado, el tiempo restante se mostrará en la pantalla de forma permanente. Con esta función programada, no es posible visualizar la hora actual en la pantalla.

Programación de la Hora de Finalización del Cocinado

1. Toque el touch $-$ o $+$ hasta que parpadee el símbolo $\rightarrow|$ en la pantalla y pulse **OK**. En la pantalla se verá la hora actual.
2. Seleccione el tiempo tras el cual desea que el reloj avise, tocando $-$ o $+$. Sonarán 2 beep seguidos como confirmación y se mostrará la cuenta atrás a partir del tiempo elegido. El símbolo $\rightarrow|$ parpadeará lentamente.
3. Seleccione una función y una temperatura de cocinado.
4. Alcanzada la hora de finalización programada, el horno se desconectará, sonará una

señal acústica y el símbolo $\rightarrow|$ parpadeará rápidamente.

5. Toque cualquier sensor para detener la señal acústica y apagar el símbolo $\rightarrow|$, encendiéndose el horno de nuevo.
6. Ponga los mandos en posición \circ para apagar el horno.

En cualquier momento usted puede modificar el tiempo restante de cocinado, tocando $- \circ +$ hasta que el símbolo $\rightarrow|$ parpadee rápidamente. A continuación toque **OK** para modificar el tiempo.

Programación de la Duración y Fin del Cocinado

1. Toque $- \circ +$ hasta que parpadee el símbolo $| \rightarrow |$ en la pantalla y pulse **OK**. En la pantalla se verá la indicación 00:00.
2. Seleccione la duración del cocinado, tocando $- \circ +$. Posteriormente sonarán 2 beep seguidos, se mostrará el tiempo restante de cocinado en la pantalla y el símbolo $| \rightarrow |$ parpadeará lentamente.
3. Toque $- \circ +$ hasta que parpadee el símbolo $\rightarrow|$ en la pantalla y pulse **OK**. En la pantalla se verá la hora prevista de finalización.
4. Ajuste la hora de finalización del cocinado, tocando $- \circ +$. Posteriormente sonarán 2 beep seguidos, se mostrará la hora actual en la pantalla.
5. Seleccione una función y una temperatura de cocinado. El horno permanecerá desconectado y con los símbolos $| \rightarrow |$ y $\rightarrow|$ iluminados. Su horno está programado.
6. Cuando se alcance la hora de comienzo del cocinado, el horno se pondrá en marcha y

se realizará el cocinado durante el tiempo seleccionado.

7. Durante el cocinado se mostrará el tiempo restante de cocinado y el símbolo $| \rightarrow |$ parpadeará lentamente.
8. Alcanzada la hora de finalización que se había programado, el horno se desconectará, sonará una señal acústica y el símbolo $| \rightarrow |$ parpadeará rápidamente.
9. Toque cualquier sensor para detener la señal acústica y apagar el símbolo $| \rightarrow |$, encendiéndose el horno de nuevo.
10. Ponga los mandos en posición \circ para apagar el horno.

En cualquier momento usted puede modificar el tiempo restante de cocinado, tocando $- \circ +$ hasta que el símbolo $| \rightarrow |$ parpadee rápidamente. A continuación toque **OK** para modificar el tiempo.

BLOQUEO DE SEGURIDAD PARA NIÑOS

Esta función se puede seleccionar en cualquier momento durante el uso del horno.

Para activar la función, toque la tecla **OK** de forma prolongada hasta que escuche 1 beep sonoro y el símbolo  aparezca en la pantalla. El reloj está bloqueado.

Si el horno está apagado y activa la seguridad niños, el horno no cocinará aunque seleccione una función de cocinado.

Si mientras cocina con el horno, activa esta función, sólo bloqueará la manipulación del reloj electrónico.

Para desactivar la función, toque la tecla **OK** de forma prolongada hasta que escuche 1 beep sonoro.

Alimentación del agua

APERTURA DEL PANEL FRONTAL

- Pulse la tecla  durante unos segundos.
- El panel frontal se abre ligeramente ($\approx 15^\circ$). Este proceso es lento.
- Complete la apertura del panel manualmente.



NOTA

El panel puede abrirse durante el funcionamiento del horno.

RELLENAR EL DEPÓSITO DEL AGUA

En todas las funciones, el depósito tiene que estar lleno.

Rellene el depósito hasta la marca "MAX" con agua potable fresca e introdúzcalo en la ranura ubicada sobre la cavidad (aproximadamente 0,8 L).

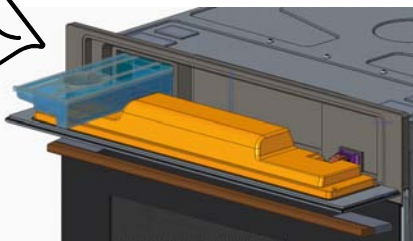

NOTA

No utilice agua esterilizada o destilada para cocinar con el horno de vapor. Los minerales en el agua son esenciales para que el proceso de cocción funcione.



NOTA

Al llenar el tanque de agua, la sección superior del tanque NO sella completamente. El llenado excesivo del tanque puede causar que el tanque se filtre cuando se mueve.

RELLENO DE AGUA

El contenido de agua es normalmente suficiente para un proceso de cocción de 50-60 minutos.

Si hay que rellenar el depósito de agua, se encenderá el piloto del depósito de agua.



Vierta sólo 0,5 litros de agua como máximo para garantizar que el agua no rebose en el depósito de agua por culpa del bombeo de retorno. PELIGRO DE REBOSE.

VACIADO DEL DEPÓSITO DE AGUA

Cuando se desconecta el aparato, el agua restante se bombea de vuelta al depósito de agua.



ATENCIÓN

El agua del depósito puede estar caliente. ¡Peligro de lesiones por quemadura!

Dependiendo del ajuste de la temperatura y de la duración de las funciones de cocción al vapor, esto puede tardar hasta 1 hora en completarse. Espere siempre que la  deje de parpadear en la pantalla antes de retirar el tanque de agua, intentando ejecutar una segunda función de vapor o apagando la alimentación del horno de vapor. Si se interrumpe antes de terminar, el bombeo se restablecerá, lo que puede hacer que la bomba de agua interna funcione en seco y hacer un fuerte ruido vibratorio mientras se ejecuta. Con el tiempo, esto puede dañar la bomba.

Una vez que el agua ha sido bombeada de vuelta al depósito de agua, aparece la indica-

ción  en la pantalla. Proceda como se indica a continuación:

- Extraiga del aparato y vacíe el depósito de agua.
- Seque el depósito de agua y vuelva a introducirlo en el aparato. Seque el interior del aparato.
- Deje la puerta del aparato abierta hasta que el aparato se haya enfriado y esté completamente seco.



INFORMACIÓN

Se recomienda quitar y vaciar el depósito de agua tras cada proceso de cocción. Esto impide que se desarrollen bacterias y cal en el aparato.

No debe vaciar el depósito de agua si desea iniciar dos procesos de cocción al vapor de forma sucesiva.

Funcionamiento del vapor



ATENCIÓN

Si abre la puerta durante o después del ciclo de cocción, tenga cuidado con el flujo de aire caliente y/o vapor que sale de la cámara de cocción. Aléjese para evitar quemaduras.

En este momento:

- Se interrumpe la generación de vapor.
- Las paredes de la cavidad y el depósito de agua están todavía muy calientes. ¡Peligro de quemaduras!
- El temporizado para y el display enseña el tiempo de operación restante (si se ha configurado).

FIN DE UN CICLO DE COCCIÓN

Al final de la duración programada del cocinado, escuchará tres avisos sonoros y el display exhibirá la palabra "END" ("Fin"); el horno empieza la función de reducción de vapor.

Esta función libera gradualmente el vapor de la cavidad, para que no exista una súbita liberación de vapor cuando se abre la puerta del aparato.

El ventilador puede seguir funcionando durante un lapso de tiempo después de la desconexión

del equipo. Es una función normal para reducir la temperatura dentro del horno.

Cuando el display enseña el symbol  **DEPO** esto significa que el agua fue bombeada y que el depósito del agua se puede retirar.

Retirar el depósito de agua y secarlo bien. Dejar que el espacio de cocción se enfríe y después limpiar y secar con un trapo. Debe dejar la puerta abierta por unos momentos para que el aparato seque completamente.

FLUJO DE VAPOR

Es normal que salga un flujo intermitente de vapor de la parte delantera del horno.

Ello suele percibirse sobre todo en invierno o en ambientes con mucha humedad.

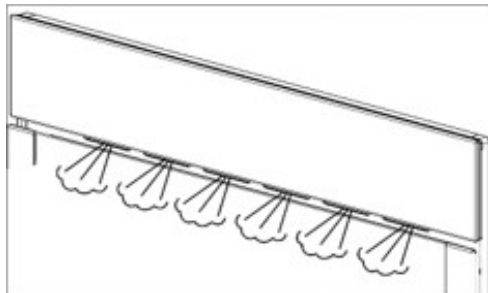



AGUA RESIDUAL EN EL HORNO

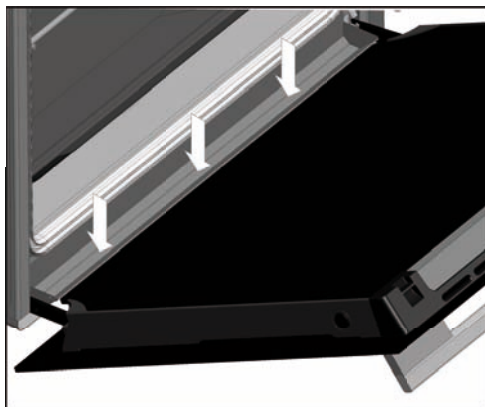

Para reducir el agua residual en la cavidad del horno, recomendamos insertar una bandeja en la posición inferior (posición 1). La humedad restante puede secarse fácilmente con un paño o bayeta. El agua que condensa en la puerta se recoge en la zona inferior de la parte frontal del horno. Un excesiva acumulación de líquido podría desbordar y dañar el mueble de cocina. Seque esta zona después del cocinado. Se accede con la puerta abierta.



Descalcificación

PROCEDIMIENTO DE DESCALCIFICACIÓN

1. Toque **-** o **+** hasta que aparezca parpadeando en la pantalla el símbolo de descalcificación .
2. Pulse **OK** para iniciar la función de descalcificación.
3. Cuando la pantalla de visualización (display) muestra **"0,5"**, retire el depósito del agua.
4. Usar 0,5 litros de una solución de descalcificación adecuada en el depósito del agua y volver a posicionarlo.
5. Pulse **OK** Se inicia el ciclo de Descalcificación, que tarda cerca de 30 minutos.
6. El proceso de descalcificación es silencioso y durante este proceso, la pantalla muestra el porcentaje del proceso y el símbolo de descalcificación .
7. Cuando el display exhibe  y el horno emite un aviso sonoro, retirar y vaciar el depósito del agua.
8. Rellene el depósito con 0,5 litros de agua fría y vuelva a posicionar el depósito del agua.

9. Cierre el panel. Se inicia el primer ciclo de lavado.
10. Cuando el display exhibe de nuevo  y el horno emite un aviso sonoro, quitar y vaciar el depósito del agua.
11. Rellene el depósito con 0,5 litros de agua fría y vuelva a posicionar el depósito del agua.
12. Cierre el panel. Se inicia el segundo ciclo de lavado.
13. Cuando el ciclo de lavado ha terminado, el display exhibe el símbolo  y emite un aviso sonoro, hasta que se retira el depósito de agua.
14. Remover, vaciar y secar el depósito del agua.

CANCELAR DESCALCIFICACIÓN

Usted puede cancelar el proceso de descalcificación antes de retirar el depósito del agua por primera vez (punto 4).

1. Pulse **-** y en su pantalla aparecerá STOP.
2. Confirme con **OK**.

Función Küppersbusch ÖkoClean®

Esta función facilita la limpieza de la grasa y los restos de suciedad que han quedado adheridos en las paredes del horno.

Para una mayor facilidad de limpieza, evite que se acumule la suciedad. Limpie el horno con frecuencia.

PROGRAMAR LA FUNCIÓN KUPPERSBUSCH ÖKOCLEAN®



ATENCIÓN

No vierta agua en el interior del horno caliente, puede dañar el esmalte de su horno.

Realice siempre el ciclo con el horno frío. Si lo hace con el horno demasiado caliente, el resultado puede verse afectado además de dañar el esmalte.

Retire previamente las bandejas y todos los accesorios del interior del horno, incluidos los soportes para bandejas o guías telescópicas

Siga para ello las instrucciones que aparecen en el libro de instalación y mantenimiento que se entrega con su horno.

1. Con el horno frío, coloque una bayeta extendida sobre el suelo del horno.

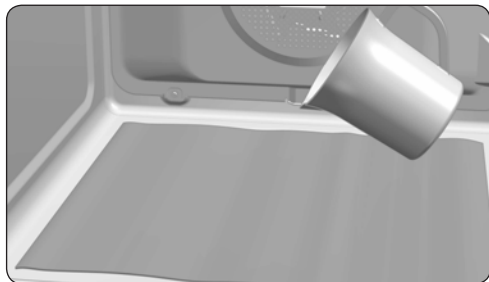



2. Vierta lentamente 200 ml de agua en la parte inferior de la cavidad del horno.



INFORMACIÓN

Para un mejor resultado añada una cucharadita de detergente suave para vajilla en el vaso de agua antes de verterlo sobre la bayeta.

3. Con el selector de funciones en posición , toque $-$ o $+$ hasta que aparezca en la pantalla el mensaje HYCL.
4. Pulse **OK** para iniciar la función de ÖkoClean®.
5. A continuación se oirá una señal sonora como confirmación de que la función Küppersbusch ÖkoClean® se ha puesto en marcha, el símbolo  parpadeará lentamente y en la pantalla se visualizará el tiempo restante para que finalice la función.



IMPORTANTE

La duración de esta función no se puede modificar. Para finalizar antes de tiempo, toque $-$ y en la pantalla aparecerá la palabra STOP. Presione **OK** y la función finalizará.

6. Alcanzada la hora de finalización, el horno se desconectará, sonará una señal acústica y el símbolo  parpadeará rápidamente.



IMPORTANTE

No abra la puerta del horno hasta que no finalice la función ÖkoClean®.

La fase de enfriamiento es necesaria para el correcto funcionamiento de la función.

7. Toque con el dedo cualquier tecla para detener la señal acústica y apagar el símbolo .
8. El horno está listo para retirar los restos de suciedad y agua sobrante con la bayeta.

La función ÖkoClean® se realiza a baja temperatura. No obstante, los tiempos de enfriamiento pueden variar según la temperatura ambiente.



Si tras realizar la función ÖkoClean® requiere de una limpieza con más profundidad, utilice detergentes neutros y esponjas no abrasivas.



ATENCIÓN

Asegúrese antes de tocar directamente la superficie interior del horno, de que la temperatura es adecuada.

Mensajes y advertencias del horno

Display	Descripción
Descalcificación	
SOFT	Agua blanda.
MED	Agua de dureza media.
HARD	Agua dura.
 C AL	Es necesario descalcificar el aparato. Si parpadea, comienza el proceso de descalcificación.
0,5L	Verter 0.5 litros de producto descalcificador en el depósito de agua.
0,8L	Verter 0.8 litros de agua en el depósito de agua para limpiarlo.
Depósito del agua	
 -LO-	El tanque está vacío, por favor llenar con 0,5L de agua.
dEPO	Es necesario sacar el depósito, vaciarlo y volver a colocarlo en su sitio.
rES	Aviso de error de ausencia del depósito de agua.
Otros mensajes	
SHO	Modo sala de exposición.
END	Fin de la función.
PrE	Permite activar o desactivar el precalentamiento rápido de las funciones convencionales compatibles.
HYCL	Permite activar la función Hydroclean.

Avertissements de sécurité

Avis général

Suivez TOUS les avertissements de sécurité !



Attention, risque de surchauffe !

Lorsque vous utilisez le four, ne couvrez pas la sole avec du papier aluminium et ne mettez pas de casseroles, de poêles ou autres ustensiles semblables à l'intérieur. Cela pourrait causer la surchauffe du four et abîmer l'émail.

- Le four devient chaud lorsqu'il est en marche. Le ventilateur s'allume lorsque le four surchauffe. Le ventilateur restera allumé jusqu'à ce que le four refroidisse, même après que vous ayez éteint l'appareil. Le ventilateur peut faire du bruit, cela ne signifie pas qu'il est endommagé.
- Lorsque vous préparez un plat avec de l'alcool ou de la levure avec des réglages utilisant de l'air chaud, il est possible qu'il y ait une odeur de vinaigre. Si l'odeur vous dérange, utilisez une fonction n'incluant pas l'utilisation du ventilateur, comme le chauffage de la voûte/chauffage de la sole.
- L'horloge électronique est équipée de la technologie Touch-Control. Appuyez sur les symboles de l'écran de commande du bout du doigt. La sensibilité de la commande tactile s'adapte constamment aux conditions changeantes. Assurez-vous que la surface de l'écran du panneau de commande est propre et libre de tout obstacle lorsque vous allumez le four.
- Si le four ne répond pas correctement lorsque vous touchez l'écran, vous devrez éteindre le four pendant quelques secondes, puis le rallumer après quelques secondes. Cela permet aux capteurs de se régler automatiquement afin qu'ils puissent de nouveau être contrôlés avec votre doigt.

Branchement et utilisation

- Seules les plaques de cuisson KÜPPERSBUSCH ont été fabriquées et testées pour être utilisées sur un four KÜPPERSBUSCH. N'utilisez aucune autre plaque de cuisson.
- Toute manipulation ou toute réparation de l'appareil, y compris le remplacement du câble d'alimentation, doit être effectuée par le personnel autorisé du service technique utilisant des pièces de rechange d'origine. Toute réparation ou manipulation par une autre personne peut abîmer l'appareil ou provoquer des dysfonctionnements pouvant mettre votre sécurité en danger.
- N'essayez pas de laisser les enfants s'approcher d'un four en marche puisqu'il peut atteindre des températures très élevées.
- Les enfants doivent être surveillés afin de s'assurer qu'ils ne jouent pas avec l'appareil.
- Cet appareil ne doit pas être utilisé par des personnes (y compris les enfants) ayant des capacités physiques, sensorielles ou mentales réduites, ou n'ayant aucune expérience et connaissance de ce dernier, sauf si une personne responsable de leur sécurité les surveille ou leur a appris à l'utiliser.

Four

- La porte du four doit toujours être fermée lors de son utilisation.
- Le fabricant décline toute responsabilité pour toute utilisation du four autre que pour cuisiner à la maison.
- Utiliser le four uniquement lorsqu'il a été installé dans la cuisine.
- N' pas conserver d'huile, de graisses ou de matériaux inflammables à l'intérieur du four. Cela peut être dangereux si le four est allumé.
- N' pas s'appuyer ni s'asseoir sur la porte ouverte du four. Vous pourriez l'abîmer ou mettre votre sécurité en danger.
- Pour faire cuire de la nourriture dans le four, placez le plateau ou la grille fournis avec l'appareil sur la glissière à l'intérieur du four. Le plateau et la grille ont un système permettant de faciliter leur mouvement vers l'extérieur partiel lors de la manipulation de la nourriture.
- N' pas placer de récipients ou de nourriture sur la sole du four. Utilisez toujours les plateaux et la grille.
- N' pas verser d'eau sur la sole du four lorsqu'il est en marche ; cela pourrait abîmer l'émail. Ouvrez le moins possible la porte du four au cours de la cuisson. Cela réduira la consommation d'électricité.
- Protégez vos mains avec des maniques lorsque vous effectuez une action à l'intérieur du four.
- Il peut y avoir de la condensation sur la porte du four lorsque vous cuisez des plats avec beaucoup de liquide.

Avant la première utilisation

- Enlevez l'emballage ainsi que l'ancien appareil.
- Enlevez l'emballage et recyclez-le de façon écologique.
- Le fait de renvoyer l'emballage permet d'économiser des matières premières et de réduire les déchets. Les anciens appareils contiennent encore des matériaux de valeur. Laissez votre ancien appareil dans un centre de collecte pour matériaux de valeur. Les anciens appareils doivent être rendus inopérants avant de les éliminer pour éviter toute utilisation inappropriée.

Information technique

Si vous avez besoin de contacter le service après-vente ou de commander des pièces de rechange, vous devez communiquer les informations techniques fournies. Les informations techniques du four se trouvent à droite, sur le côté de l'encadrement. Vous pouvez les voir lorsque la porte est ouverte.



Nettoyage et entretien

Veuillez lire ce chapitre avant d'utiliser l'appareil pour la première fois.

S'il est nettoyé et entretenu régulièrement comme il se doit, le four devrait rester en parfait état et comme neuf pendant plusieurs années. Voici une série d'instructions qui vous permettront d'entretenir et de nettoyer entièrement toutes les surfaces sans les abîmer.

Pour toutes les surfaces



Danger de mort !

Ne pas utiliser de dispositif de nettoyage à vapeur et/ou à pression sur le four.

L'appareil être abîmé et mettre votre vie en danger.



Risque de brûlure !

Avant de le laver, laissez l'appareil refroidir jusqu'à que vous puissiez le toucher avec votre main.

- Nettoyez l'appareil après chaque utilisation. Les tâches et les résidus de nourriture qui n'ont pas été enlevés peuvent brûler lors de la prochaine utilisation du four. Ces taches ou saletés ne peuvent généralement pas être enlevées sans laisser de marques.
- S'il y a des taches légères, nettoyez les surfaces avec un chiffon, une brosse ou avec une éponge douce, de l'eau chaude et un peu de liquide vaisselle. Rincez avec de l'eau froide pour enlever tout le liquide vaisselle puisque ce dernier pourrait décolorer la surface et la tacher encore plus. Immédiatement après, séchez la surface avec un chiffon.

Voici quelques instructions concernant les différents éléments et surfaces pour les taches plus difficiles à enlever.



Ne jamais nettoyer avec :

- **des produits corrosifs ou des eaux de Javel contenant de l'oxygène actif, du chlore ou d'autres éléments corrosifs.**
- **des produits de nettoyage pouvant faire des rayures comme les agents abrasifs, la laine d'acier, la laine d'acier savonneuse, des brosses dures, des éponges métalliques, des éponges en plastique ou avec une surface qui raye (côté rugueux)**

Utilisation du four

Le four est conçu pour cuisiner, faire rôtir, faire cuire et conserver des plats au chaud. Le four ne doit pas être utilisé pour décongeler du poisson ou de la viande crue.

N'utilisez le four que si le meuble qui le contient est adapté. Utilisez le four uniquement comme décrit dans ces instructions d'utilisation. Toute autre utilisation n'est pas conforme aux exigences et peut entraîner des dommages matériels ou physiques. Le fabricant décline toute responsabilité pour les dommages occasionnés par le non-respect de l'utilisation prévue.

Le four est uniquement conçu pour être utilisé dans les foyers. Toute utilisation commerciale est exclue. Le four n'est pas adapté pour chauffer une pièce. La lumière du four a pour but d'éclairer l'intérieur du four et non pas la pièce dans lequel il se trouve. La porte du four sert uniquement à fermer le four.



Utilisez uniquement le four pour cuisiner, faire rôtir, faire cuire et conserver des plats au chaud !

Description du four

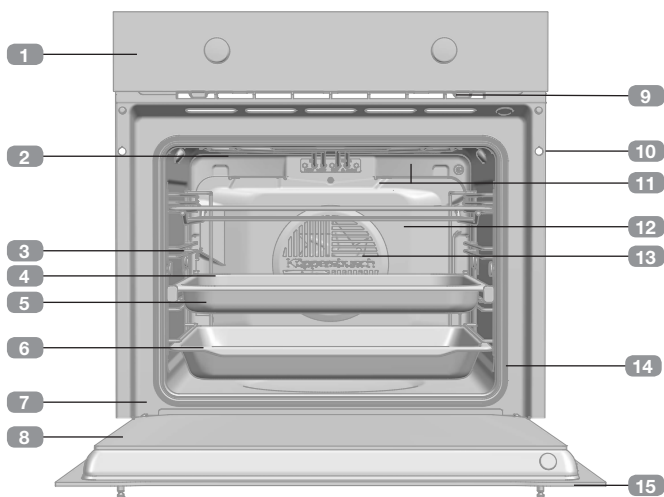

- 1 Panneau de commande
- 2 Résistance du grill
- 3 Support plaques
- 4 Grille
- 5 Plateau perforé
- 6 Plaque
- 7 Charnière
- 8 Vitre intérieure
- 9 Sortie d'air de refroidissement
- 10 Fixation au meuble
- 11 Ampoule
- 12 Panneau du fond
- 13 Turbine
- 14 Joint de four
- 15 Porte

Panneau frontal des commandes

Modèles BD6340



- 1 Sélecteur de températures.
- 2 Horloge digitale.
- 3 Sélecteur de fonctions.

Préchauffage rapide automatique

Les fonctions marquées du symbole  comprennent un préchauffage rapide automatique par défaut. Pour désactiver ce paramètre par défaut, la molette de commande étant en position **O**, touchez **-** ou **+** jusqu'à ce que le message PrE s'affiche à l'écran.

Appuyez **OK** pour afficher le mode de fonctionnement actuel.

Description de l'horloge digitale



1 TOUCHES

-, **OK** et **+** : Permettent de programmer les fonctions de l'horloge électronique et accédez aux «Fonctions spéciales».

 Allume et éteint l'éclairage intérieur. Maintenez cette touche enfoncée pour activer l'éclairage intérieur pendant un maximum de 2h jusqu'à ce que la porte soit ouverte et refermée ou que vous appuyiez à nouveau sur cette même touche..

 Permet l'ouverture du panneau frontal.

2 SYMBOLES

Fonctions de l'horloge

 **AVERTISSEUR** : Allumé lorsque la fonction de l'avertisseur de l'horloge est sélectionnée. Il émet un signal sonore lorsque la durée programmée est écoulée. Le four ne s'éteint pas à la fin de la durée programmée. Cette fonction peut également être utilisée en cours de cuisson.

Pour changer de mode de fonctionnement, tournez le cadran de température et confirmez la sélection avec **OK**.

Lorsque la valeur de température définie est atteinte, un avertisseur sonore émet un signal.

l-| et **->** **PROGRAMMATION** : Allumé pour indiquer que le four a été programmé (durée, fin ou les deux).

- **l-|** **Durée de cuisson** : Permet de régler le temps de cuisson. Le four s'éteint automatiquement au terme de la durée sélectionnée.

Si vous avez sélectionné un temps de cuisson et que vous éteignez le four manuellement avant que le temps programmé ne soit écoulé, vous verrez sur l'horloge que le temps continue de s'écouler jusqu'à la fin.

- **->** **Heure de fin de cuisson** : Permet de régler le temps de cuisson jusqu'à une certaine heure. Lorsque l'heure sélectionnée est atteinte, le four s'éteint automatiquement.

- **l-|** et **->** **durée et fin de cuisson** : Permet de programmer la durée et l'heure de fin de cuisson. Le four se met en marche automatiquement afin que celui-ci fonctionne pendant le temps de cuisson sélectionné (durée). Il s'éteint automatiquement à l'heure indiquée (fin de cuisson).

 **VERROUILLAGE DE L'HORLOGE** : Il indique que les touches tactiles de l'horloge sont verrouillées afin d'éviter que les enfants en bas âge ne puissent les utiliser.

Fonctions supplémentaires

 **CHAUFFAGE** : Indique que le four transmet actuellement de la chaleur à l'aliment.

 **ÖKOCLEAN** : Allumé pendant la fonction de nettoyage Küppersbusch ÖkoClean®.

 **FONCTION VAPEUR:** Indique la cuisson à la vapeur.

 **DÉTARTRAGE:** Reste allumé pendant toute la durée du programme de détartrage.

 **DURETÉ DE L'EAU:** Reste allumé pendant la détermination de la dureté de l'eau.

 **MANQUE D'EAU:** Reste allumé lorsque le réservoir d'eau nécessite d'être rempli.



MISE EN GARDE

La sensibilité des touches tactiles s'adapte aux conditions ambiantes en permanence. Veillez à ce que la surface du panneau de commandes frontal soit propre et libre de tout obstacle lorsque vous branchez le four au secteur électrique.

Il est nécessaire de débrancher le four du secteur électrique et de le rebrancher après un court instant si l'horloge ne répond pas correctement lorsque vous appuyez sur les touches. Ce procédé permet de régler automatiquement les commandes tactiles qui répondront de nouveau lorsque vous les toucherez avec le doigt.

MODE DEMO

Lorsque le mode DEMO est activé, le four peut être utilisé sans qu'il ne chauffe.

Ce mode doit être activé avant de régler l'heure sur l'horloge si celle-ci doit être installée dans un espace équipé d'une connexion au réseau électrique.

Activation du mode DÉMO

Appuyez simultanément sur les touches **—** et **OK**, jusqu'à ce que l'indication SHO Mettez ensuite le four à l'heure.

Les lettres SHO s'affichent pendant quelques secondes toutes les minutes pour indiquer le mode de fonctionnement de l'appareil.

Le four peut être utilisé comme prévu, mais il ne chauffe pas.

Pour désactiver le mode DEMO, débranchez l'appareil du secteur.

RÉGLAGE DE L'HEURE

- Pour mettre l'heure sur le four, les commandes du sélectionneur de fonctions et de température doivent être en position **0**.
- Lorsque vous branchez le four, l'indication 12:00 se met à clignoter sur l'horloge.
- Appuyez sur **—** ou **+** pour régler l'heure puis les minutes. 2 bips sonores consécutifs retentissent alors en guise de confirmation de la sélection de l'heure.
- Si vous souhaitez modifier l'heure, appuyez sur **—** ou **+** jusqu'à ce que l'heure apparaisse en clignotant. Appuyez sur **OK** et suivez les mêmes étapes décrites ci-dessus.



REMARQUE

L'horloge est pourvue du mode éclairage nocturne, de façon à réduire l'intensité lumineuse de l'écran entre minuit et 6 heures.



MISE EN GARDE

En cas de coupure de courant, toute la programmation de l'horloge électronique est annulée.

Le cas échéant, tournez les commandes du sélectionneur de fonctions et de température en position **0**.

L'indication 12:00 apparaîtra et, ensuite, vous pourrez mettre l'horloge à l'heure en suivant les instructions précédentes.

DURETÉ DE L'EAU

- Après avoir réglé l'horloge, il est nécessaire de régler la dureté de l'eau.
- L'option de la dureté de l'eau apparaît à l'écran.
- Pour le réglage, tourner le cadran de commande des paramètres.

- Appuyer sur **OK** pour confirmer l'option.
- Pour modifier la dureté de l'eau, appuyez sur la touche **-** ou **+** jusqu'à ce que le symbole de fonction **☰** clignote.
- Appuyer sur **OK** pour confirmer l'option.
- Tournez la commande de droite pour sélectionner la dureté de l'eau désirée.
- Appuyer sur **OK** pour confirmer l'option.

Type	Dureté de l'eau			
	Ca + Mg (ppm)	Degrés anglais. [°da]	Degrés français [°df]	Degrés allemands [°da]
DOUCE	0 à 150	0 à 11	0 à 15	0 à 8
MOY-ENNE	151 à 350	12 à 25	16 à 35	9 à 20
DURE	501 à 500	26 à 35	36 à 50	21 à 28



MISE EN GARDE

En cas de coupure de courant, les paramètres de dureté de l'eau seront effacés. Les réinitialiser et les reprogrammer après le retour de l'alimentation.

Fonctionnement du four

FUNCTIONNEMENT MANUEL

- Une fois l'horloge réglée, votre four est prêt à fonctionner. En tournant la molette de commande, la température programmée s'affiche pour chaque fonction. Tournez le sélecteur de température pour choisir une nouvelle température et appuyez sur **OK** pour confirmer la sélection.



INFORMATION

Lors de la cuisson, il est possible de modifier la température de cuisson du four en tournant à nouveau le sélecteur et en appuyant sur **OK** pour confirmer.

- Vous remarquerez que le symbole  s'allume durant la cuisson, indiquant ainsi que la chaleur est transmise à l'aliment. Ce

symbole s'éteint lorsque la température sélectionnée est atteinte.

- Pour éteindre le four, placez les commandes sur la position **○**.



INFORMATION

Lorsque vous lancez une cuisson, votre four affichera le temps de cuisson effectué par votre four.





INFORMATION

Si vous avez sélectionné la fonction de cuisson à la vapeur, n'oubliez pas de remplir le réservoir d'eau avant de lancer la cuisson.

Le symbole  reste allumé sur l'affichage de l'horloge pendant toute la durée de la cuisson.

FUNCTIONNEMENT MINUTERIE DU FOUR

Programmation de l'avertisseur

1. Appuyez sur $-$ ou $+$ jusqu'à ce que le symbole  se mette à clignoter sur l'écran et appuyez sur **OK**. L'écran affiche alors l'indication 00:00.
2. Sélectionnez la durée après laquelle vous souhaitez que l'horloge sonne en appuyant sur $-$ ou $+$. 2 bips sonores consécutifs sont alors émis à titre de confirmation et le compte à rebours s'affiche sur l'écran. Le symbole  se met à clignoter lentement.
3. Une fois terminé, un signal sonore retentit pendant 90 secondes et le symbole  se met à clignoter rapidement.



REMARQUE

Le four ne s'éteint pas au terme du temps programmé lorsque la fonction Avertisseur est activée.

4. Appuyez sur n'importe quelle touche pour couper le signal sonore. Le symbole  s'éteint.

Pour modifier la durée de l'avertisseur, effectuez à nouveau les étapes indiquées. À l'affichage du minuteur apparaît le temps restant actuel que vous pouvez modifier.



REMARQUE

Avec la fonction Avertisseur, le temps restant s'affiche sur l'écran de manière permanente. Lorsque cette fonction est programmée, il n'est pas possible de visualiser l'heure ni la durée de cuisson totale programmée.

Programmation de la durée de cuisson

1. Appuyez sur $-$ ou $+$ jusqu'à ce que le symbole $\rightarrow|$ se mette à clignoter sur l'écran et appuyez sur **OK**. L'écran affiche alors l'indication 00:00.

2. Sélectionnez la durée après laquelle vous souhaitez que l'horloge sonne en appuyant sur $-$ ou $+$. 2 bips sonores consécutifs sont alors émis à titre de confirmation et le compte à rebours s'affiche sur l'écran. Le symbole $\rightarrow|$ se met à clignoter lentement.
3. Sélectionnez une fonction et une température de cuisson au moyen des commandes du four.
4. Une fois la durée de cuisson écoulée, le four s'éteint, un signal sonore retentit et le symbole $\rightarrow|$ se met à clignoter rapidement.
5. Appuyez sur n'importe quelle touche pour couper le signal sonore et éteindre le symbole $\rightarrow|$. Le four se remet alors sous tension.
6. Placez les commandes sur la position \circ pour éteindre le four.

Vous pouvez modifier à tout moment le temps de cuisson restant en appuyant sur $-$ ou $+$ jusqu'à ce que le symbole $\rightarrow|$ se mette à clignoter rapidement. Ensuite, appuyez sur **OK** pour modifier la durée.



REMARQUE

Avec la fonction Avertisseur, le temps restant s'affiche sur l'écran de manière permanente. Lorsque cette fonction est programmée, il n'est pas possible de visualiser l'heure ni la durée de cuisson totale programmée.

Programmation de l'heure de fin de cuisson

1. Appuyez sur $-$ ou $+$ jusqu'à ce que le symbole $\rightarrow|$ se mette à clignoter sur l'écran et appuyez sur **OK**. Sur l'écran, vous verrez l'heure actuelle.
2. Sélectionnez le temps après lequel vous souhaitez que l'horloge sonne en appuyant sur $-$ ou $+$. 2 bips sonores consécutifs sont alors émis à titre de confirmation et le compte à rebours s'affiche sur l'écran. Le symbole $\rightarrow|$ se met à clignoter lentement.
3. Sélectionnez une fonction et une température de cuisson.

4. Une fois la durée de cuisson écoulée, le four s'éteint, un signal sonore retentit et le symbole $\rightarrow|$ se met à clignoter rapidement.
5. Appuyez sur n'importe quelle touche pour couper le signal sonore et éteindre le symbole $\rightarrow|$. Le four se remet alors sous tension.
6. Placez les commandes sur la position **O** pour éteindre le four.

Vous pouvez modifier à tout moment le temps de cuisson restant en appuyant sur $-$ ou $+$ jusqu'à ce que le symbole $\rightarrow|$ se mette à clignoter rapidement. Ensuite, appuyez sur **OK** pour modifier la durée.

Programmation de la durée et fin de cuisson

1. Appuyez sur $-$ ou $+$ jusqu'à ce que le symbole $| \rightarrow$ clignote sur l'écran et appuyez sur **OK**. L'écran affiche alors l'indication 00:00.
2. Sélectionnez la durée de cuisson en appuyant sur $-$ ou $+$. 2 bips consécutifs sont alors émis, le temps restant s'affiche sur l'écran et le symbole $| \rightarrow$ se met à clignoter lentement.
3. Appuyez sur $-$ ou $+$ jusqu'à ce que le symbole $\rightarrow|$ se mette à clignoter sur l'écran et appuyez sur **OK**. Sur l'écran, vous verrez l'heure de fin prévue.
4. Réglez l'heure de fin de cuisson, en appuyant sur $-$ ou $+$. 2 bips sonores consécutifs sont alors émis et l'heure actuelle s'affiche à l'écran.
5. Sélectionnez une fonction et une température de cuisson. Le four restera éteint et les symboles $| \rightarrow$ et $\rightarrow|$ allumés. Votre four est programmé.

6. À l'heure de début de cuisson programmée, le four se met en marche et la cuisson s'effectue pendant la durée sélectionnée.
7. Pendant la cuisson, le temps de cuisson restant s'affiche à l'écran et le symbole $| \rightarrow$ clignote lentement.
8. À l'heure programmée pour la fin de cuisson, le four s'éteint, un signal sonore retentit et le symbole $| \rightarrow$ se met à clignoter rapidement.
9. Appuyez sur n'importe quelle commande tactile pour couper le signal sonore et éteindre le symbole $| \rightarrow$. Le four se remet alors sous tension.
10. Placez les commandes sur la position **O** pour éteindre le four.

Vous pouvez modifier à tout moment le temps de cuisson restant en appuyant sur $-$ ou $+$ jusqu'à ce que le symbole $| \rightarrow$ se mette à clignoter rapidement. Ensuite, appuyez sur **OK** pour modifier la durée.

VERROUILLAGE DE SÉCURITÉ POUR LES ENFANTS

Cette fonction peut être sélectionnée à tout moment pendant l'utilisation du four.

Pour activer la fonction, appuyez de façon prolongée le touch **OK** jusqu'à ce qu'un bip sonore retentisse et que le symbole \square s'affiche à l'écran. Ce message indique que l'horloge est verrouillée.

Si la fonction de sécurité enfants est activée lorsque le four est éteint, l'appareil ne fonctionne pas même si une fonction de cuisson est sélectionnée.

Si cette fonction est activée pendant que vous cuisinez avec le four, seule la manipulation de l'horloge électronique sera verrouillée.

Pour désactiver la fonction, maintenez le touch **OK** enfoncée jusqu'à ce qu'un bip sonore retentisse.

Alimentation en eau

OUVRIR LE PANNEAU AVANT

- Appuyez sur la touche  pendant quelques secondes.
- Le panneau avant s'ouvre légèrement ($\approx 15^\circ$). Ce processus est lent.
- Terminer l'ouverture du panneau manuellement.



REMARQUE

Le panneau peut être ouvert pendant le fonctionnement du four.

REMPILIR LE RESERVOIR D'EAU

Le réservoir d'eau doit toujours être rempli pour tous les programmes.

Remplir le réservoir d'eau jusqu'au niveau maximum indiqué par le repère « MAX », avec de l'eau potable froide et introduire le réservoir dans l'emplacement situé derrière le panneau avant (maximum 0,8 l).

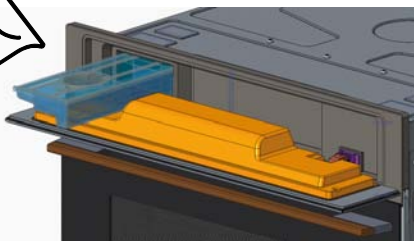

REMARQUE

N'utilisez pas l'eau stérilisée ou distillée pour cuire les aliments dans le four à vapeur. Les minéraux présents dans l'eau sont importants pour la réalisation du processus de cuisson.



REMARQUE

Lors du remplissage du réservoir d'eau, la partie supérieure du réservoir n'est PAS complètement étanche. Le remplissage excessif du réservoir peut provoquer des fuites lors de son déplacement.

REMPILIR A NOUVEAU L'EAU

La contenance du réservoir d'eau est suffisante pour une cuisson de 50-60 minutes.

S'il s'avère nécessaire de remplir à nouveau le réservoir d'eau, le message de remplissage en eau apparaît.

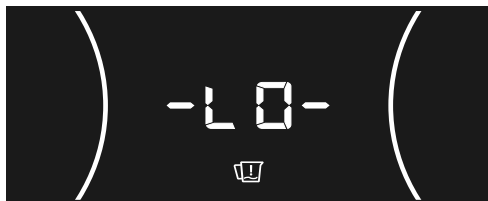

Versez un maximum de 0,5 litre pour être sûr que l'eau ne déborde pas lorsqu'elle est de nouveau pompée dans le réservoir. RISQUE DE DÉBORDEMENT!

VIDER LE RESERVOIR D'EAU

Lorsque l'appareil est éteint, l'eau est de nouveau pompée dans le réservoir.



ATTENTION

L'eau du réservoir peut être chaude. Risque de brûlures!

Selon le réglage de température et la durée des fonctions de cuisson à vapeur, le remplissage peut durer 1 heure. Attendez toujours que  arrête de clignoter sur l'affichage avant de retirer le réservoir d'eau, d'exécuter une autre fonction à vapeur ou de couper l'alimentation du four à vapeur. Lorsque le processus est interrompu, le pompage recommence, ce qui peut causer le fonctionnement à sec de la pompe à eau interne et un grand bruit de vibration. Au fil du temps, ce phénomène peut endommager la pompe.

Attendez toujours que  arrête de clignoter sur l'affichage avant de retirer le réservoir d'eau, d'exécuter une autre fonction à vapeur ou de couper l'alimentation du four à vapeur. Lorsque le processus est interrompu, le pompage recommence, ce qui peut causer le fonctionnement à sec de la pompe à eau interne et un grand bruit de vibration. Au fil du temps, ce phénomène peut endommager la pompe.

Une fois l'eau pompée dans le réservoir, l'écran affiche le message . Procédez comme suit:

- Retirez le réservoir de l'appareil et videz-le.
- Séchez-le et remplacez-le dans l'appareil. Séchez l'enceinte de l'appareil.
- Laissez la porte de l'appareil ouvert jusqu'à ce qu'il soit froid et complètement sec.



INFORMATION

Il est recommandé de retirer le réservoir d'eau et de le nettoyer après chaque cuisson. Cette opération évite le développement de bactéries et la formation de calcaire dans l'appareil.

Si vous souhaitez faire deux cuissons successives, ne videz pas le réservoir.

Fonctionnement à la vapeur



ATTENTION

Lorsque vous ouvrez la porte pendant la cuisson ou à la fin de celle-ci, prenez garde à l'évacuation de l'air chaud et/ ou de la vapeur qui s'échappe de l'enceinte de cuisson. Reculez ou mettez-vous sur le côté pour éviter les brûlures.

A ce moment là:

- Le générateur de vapeur est interrompu.
- Les murs de la cavité et le réservoir sont encore très chauds. Risque de brûlures !
- La minuterie s'arrête et l'affichage indique le temps de fonctionnement restant (si celui-ci avait été réglé).

FIN DU CYCLE DE CUISSON

À la fin du temps de cuisson programmé, la fonction de réduction de vapeur du four se met en marche. A la fin du processus, vous entendrez trois bips et le mot «END» s'affichera.

Cette fonction laisse la vapeur s'échapper graduellement de la cavité, pour qu'il n'y ait pas un nuage de vapeur soudain lorsque la porte de l'appareil est ouverte.

Le ventilateur de refroidissement fonctionne encore un certain temps après que l'appareil

ait été éteint. C'est une fonction normale qui permet de diminuer la température à l'intérieur du four.

Lorsque l'affichage indique le symbole  **DEPO**, cela signifie que l'eau a été renvoyée dans le réservoir d'eau et que celui-ci peut être enlevé.

Enlever le réservoir d'eau et séchez-le complètement. Laissez l'espace cuisson se refroidir pendant un moment, puis nettoyez-le et séchez-le avec un chiffon. La porte de l'appareil doit rester ouverte un petit moment pour que celui-ci puisse sécher complètement.

ÉCOULEMENT DE VAPEUR

Il est normal qu'il y ait un écoulement de vapeur intermittent sortant de la partie frontale du four.

Cela est spécialement visible en hiver ou dans un environnement très humide.

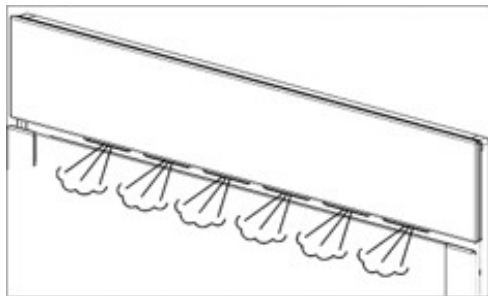



EAU RESIDUELLE DANS LE FOUR

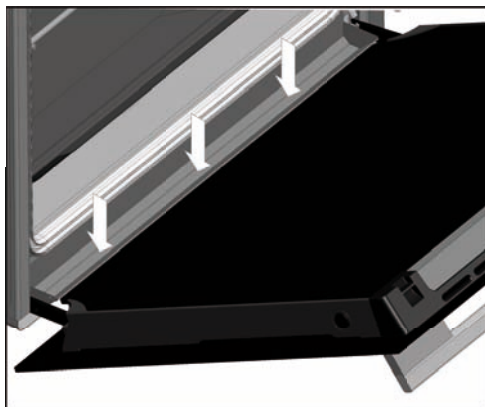

Pour réduire l'eau qui subsiste à l'intérieur du four, nous vous recommandons d'insérer un plateau dans la position inférieure (position 1). On peut facilement essuyer l'humidité restante avec un chiffon ou une lingette de nettoyage. L'eau qui se condense sur la porte s'accumule dans la partie inférieure de la façade du four. Une accumulation excessive de liquide pourrait déborder et entraîner des dommages à la structure de la cuisine. Pensez à sécher cette zone après la cuisson. Vous pouvez accéder à cette partie avec la porte ouverte.



Détartrage

PROCÉDURE DE DÉTARTRAGE

1. Appuyez sur **-** ou **+** jusqu'à ce que le symbole de détartrage  clignote à l'écran.
2. Appuyer sur **OK** pour démarrer la fonction de détartrage.
3. Lorsque l'écran affiche «**0,5**», retirer le réservoir d'eau.
4. Verser 0,5 litre d'un produit détartrant approprié dans le réservoir d'eau et remettre le réservoir d'eau en place.
5. Actionner **OK**. Le cycle de détartrage commence et dure environ 30 minutes.
6. Le processus de détartrage est silencieux et pendant ce processus, l'écran indique le pourcentage du processus et le symbole de détartrage .
7. Lorsque  s'affiche à l'écran et que le four émet un bip, retirez et videz le réservoir d'eau.
8. Remplir le réservoir d'eau de 0,5 litre d'eau fraîche et remettre le réservoir d'eau en place.
9. Fermez le panneau. Le premier cycle de rinçage commence.

10. Lorsque  s'affiche à nouveau à l'écran et que le four émet à nouveau un bip, retirez et videz le réservoir d'eau.
11. Remplir le réservoir d'eau de 0,5 litre d'eau froide et remettre le réservoir d'eau en place.
12. Fermez le panneau. Le deuxième cycle de rinçage commence.
13. Lorsque le cycle de rinçage est terminé, le symbole  s'affiche à l'écran et le four émet un bip jusqu'à ce que le réservoir d'eau soit retiré.
14. Retirer, vider et sécher le réservoir d'eau.

ANNULER LE DÉTARTRAGE

Il est possible d'annuler le programme de détartrage avant de retirer le réservoir d'eau pour la première fois (voir point numéro 4).

1. Appuyez sur **-** et le message **STOP** s'affiche.
2. Confirmez en appuyant **OK**.

Fonction Küppersbusch ÖkoClean®

Cette fonction facilite le nettoyage des traces de graisse et de saleté pouvant rester collées aux parois du four.

Pour un nettoyage plus efficace, évitez que la saleté ne s'accumule. Nettoyez régulièrement le four.

PROGRAMMER LA FONCTION KUPPERSBUSCH ÖKOCLEAN®



MISE EN GARDE

Ne versez pas d'eau à l'intérieur du four chaud : cette opération peut endommager l'émail de votre four.

Effectuez systématiquement le cycle de nettoyage lorsque le four est froid. Si le cycle est lancé avec un four trop chaud, il est possible que le résultat ne soit pas celui attendu et que l'émail soit endommagé.

Retirez préalablement les plaques et tous les accessoires présents à l'intérieur du four, y compris les supports de plaques ou les rails télescopiques.

Pour ce faire, suivez les instructions figurant dans le manuel d'installation et d'entretien fourni avec votre four.

1. Lorsque le four est froid, placez un chiffon au fond de celui-ci.

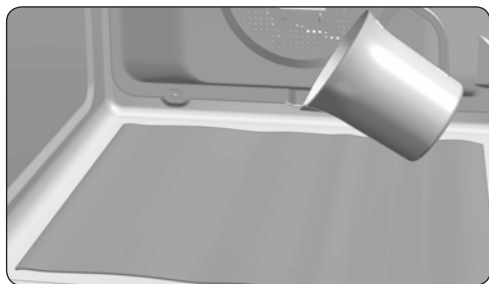

2. Versez lentement 200 ml d'eau dans la cavité inférieure du four.



INFORMATION

Pour un meilleur résultat, ajoutez une cuillère de produit nettoyant doux pour vaisselle dans le verre d'eau avant de le verser sur le chiffon.

3. La molette de commande en position **0**, appuyez sur **-** ou **+** jusqu'à ce que le message HYCL s'affiche à l'écran.
4. Appuyez sur **OK** pour lancer la fonction ÖkoClean®.
5. Un signal sonore est alors émis pour confirmer la mise en marche de la fonction Küppersbusch ÖkoClean®, le symbole  se met à clignoter lentement et le temps restant pour que le processus se termine s'affiche à l'écran.



IMPORTANT

La durée de cette fonction ne peut pas être modifiée. Pour arrêter le processus avant la fin, appuyez sur **-** et le message STOP s'affiche à l'écran. Appuyez sur **OK** et la fonction se termine.

6. À l'heure de fin de cycle, le four s'éteint, un signal sonore retentit et le symbole  se met à clignoter rapidement.



IMPORTANT

Maintenez la porte du four fermée jusqu'à la fin de la fonction ÖkoClean®.

La phase de refroidissement est nécessaire au bon déroulement de cette dernière.

7. Appuyez sur n'importe quelle touche avec votre doigt pour couper le signal sonore et éteindre le symbole .
8. Le four est prêt pour retirer les restes de saleté et l'excès d'eau avec le chiffon.

La fonction ÖkoClean® est réalisée à basse température. Les durées de refroidissement peuvent néanmoins varier en fonction de la température ambiante.



Si un nettoyage en profondeur s'avère nécessaire après l'utilisation de la fonction ÖkoClean®, utilisez des détergents neutres et des éponges douces non abrasives.



MISE EN GARDE

Avant de toucher directement la surface intérieure du four, veillez à ce que la température soit appropriée.

Messages et avertissements relatifs aux fours

Affichages	Description
Détartrage	
SOFT	Eau douce.
MED	Eau moyenne.
HARD	Eau dure.
 C AL	L'appareil doit être détartré. Clignotant - commencement du détartrage.
0,5L	Versez 0,5l de solution détartrante dans le réservoir d'eau.
0,8L	Versez 0,8l d'eau froide dans le réservoir d'eau pour le rinçage.
Réservoir d'eau	
 -LO-	Le réservoir est vide. Veuillez remplir avec 0,5l d'eau.
dEPO	Le réservoir d'eau doit être retiré, vidé et réintroduit.
rES	Indication qu'il manque le réservoir d'eau.
Autres messages	
SHO	Mode Démonstration.
END	Fin du fonctionnement.
PrE	Permet de déclencher ou non le préchauffage rapide des fonctions courantes.
HYCL	Permet d'activer la fonction Hydroclean.

Veiligheidswaarschuwingen

Algemeen advies

Volg ALLE veiligheidswaarschuwingen op!



Opgelet, oververhittingsgevaar!

Als u de oven gebruikt, bedek de bodem dan niet met aluminiumfolie. Plaats evenmin potten of koekenpannen of dergelijke op de ovenbodem. Als dit gebeurt, raakt de oven oververhit en wordt het email beschadigd.

- De oven wordt heet als hij in gebruik is. De ventilator gaat aan als de oven oververhit raakt. De ventilator blijft aan totdat de oven is afgekoeld, ook als de oven al is uitgeschakeld. Het door de ventilator voortgebrachte geluid is normaal en betekent niet dat hij beschadigd is.
- Wanneer een gerecht met alcohol of gist wordt bereid met programma's waarbij hete lucht wordt gebruikt, kan de oven naar azijn ruiken. Als de geur onaangenaam is, gebruik dan een functie zonder ventilator, zoals boven- of onderverwarming.
- De elektronische klok is uitgerust met TouchControl technologie. Voor de bediening ervan hoeft u enkel met uw vingertoppen de symbolen aan te raken. De gevoeligheid van de TouchControl past zich continu aan veranderende omstandigheden aan. Zorg ervoor dat het glasoppervlak van het bedieningspaneel schoon en vrij van obstakels is als u de oven aanzet.
- Als de oven niet op juiste wijze reageert als u het glas aanraakt, moet u de oven enkele seconden uitschakelen en na een aantal seconden weer inschakelen. Door dit te doen worden de sensoren automatisch ingesteld zodat ze weer op de aanraking van een vingertop zullen reageren.

Aansluiting en gebruik

- Alleen KÜPPERSBUSCH kookplaten zijn gemaakt en getest voor gebruik boven een KÜPPERSBUSCH oven. Gebruik geen andere kookplaten.
- Elke handeling of reparatie aan het apparaat, inclusief de vervanging van de voedingskabel, dient te worden verricht door personeel van de bevoegde Technische Dienst met behulp van originele reserveonderdelen. Reparaties of de bewerking door anderen kunnen het toestel beschadigen of storingen veroorzaken die gevaarlijk kunnen zijn voor uw veiligheid.
- Laat kinderen niet in de buurt van de oven komen als deze in gebruik is omdat het toestel zeer hoge temperaturen kan bereiken.
- Er dient op gelet te worden dat kinderen niet met de oven spelen.
- Dit toestel is niet bedoeld voor gebruik door personen (en kinderen) wier lichamelijke, zintuiglijke of geestelijke capaciteiten beperkt zijn of die er geen ervaring mee of kennis van hebben, behalve als zij worden gecontroleerd door en gebruiksaanwijzingen over het toestel ontvangen van een persoon die verantwoordelijk is voor hun veiligheid.

Oven

- De oven moet altijd gebruikt worden met gesloten deur.
- De fabrikant aanvaardt geen aansprakelijkheid wanneer de oven wordt gebruikt voor andere doeleinden dan de huishoudelijke bereiding van etenswaren.
- Gebruik de oven pas nadat hij in het keukenmeubel is geïnstalleerd.
- Bewaar geen olie, vetten of brandbare materialen in de oven. Dit kan gevaarlijk zijn als u de oven aanzet.
- Leun niet op de geopende deur en ga er evenmin op zitten. Dit kan de ovendeur beschadigen en uw veiligheid in gevaar brengen.
- Voor het bereiden van ongeacht welk etenswaar dient de bakplaat of het rooster in de zijgeleiders aan de binnenkant van de oven te worden aangebracht. De bakplaat en het rooster hebben een systeem waardoor zij gedeeltelijk uit de oven getrokken en de etenswaren bewerkt kunnen worden.
- Plaats geen schalen of etenswaren direct op de bodem van de oven. Gebruik altijd de bakplaten of het rooster.
- Giet geen water op de bodem van de oven als deze in gebruik is. Dit kan het email beschadigen. Open de ovendeur zo min mogelijk tijdens het bakproces. Dit vermindert het stroomverbruik.
- Gebruik ovenwanten als u iets in de warme oven moet zetten of eruit moet halen.
- Bij gerechten met een hoog vloeistofgehalte is het normaal dat er condens op de ovendeur ontstaat.

Voor het eerste gebruik

- Verwijder de verpakking en het oude toestel.
- Verwijder en recycle de verpakking op een milieuvriendelijke manier.
- Door het verpakkingsmateriaal terug te brengen blijven grondstoffen bewaard en wordt er ook minder afval geproduceerd. Oude toestellen bevatten nog altijd waardevolle materialen. Lever uw oude toestel in bij een speciaal inzamelpunt. Stel oude toestellen buiten werking voordat u ze weggooit om onjuist gebruik te vermijden.

Technische informatie

Indien u de klantenservice nodig heeft of reserveonderdelen wilt bestellen, dient u de technische gegevens door te geven. Het gegevensplaatje van de oven bevindt zich rechts op de zijrichel. U ziet het gegevensplaatje als de deur open is.



Reiniging en onderhoud

Lees dit hoofdstuk voordat u het toestel voor het eerst gaat gebruiken.

Als de oven naar behoren wordt schoongemaakt en regelmatig wordt onderhouden, dan blijft hij vele jaren mooi en zo goed als nieuw. Wij geven u hier een aantal tips voor het onderhoud en de reiniging van uw oven zonder de oppervlakken te beschadigen.

Voor alle oppervlakken



Levensgevaar!

Gebruik geen stoomreinigers en/of apparatuur met water onder druk.

Het toestel kan beschadigd worden en er kan een levensgevaarlijke situatie ontstaan.



Brandwondengevaar!

Laat het toestel afkoelen totdat u hem met uw hand kan aanraken, voordat u de oven schoon gaat maken.

- Maak het toestel telkens na gebruik schoon. Vlekken en resten die niet uit de oven zijn gehaald kunnen de volgende keer dat de oven wordt verwarmd verbranden. Vaak kunnen dit soort vlekken of resten niet meer worden verwijderd zonder sporen achter te laten.
- Maak bij kleine vlekken het oppervlak schoon met een zachte doek, borstel of spons en warm water met een beetje afwasmiddel. Spoel af met koud water zodat er geen resten van het reinigingsmiddel achterblijven die verkleuring of vlekken kunnen veroorzaken. Maak onmiddellijk hierna met een doek droog.

Voor hardnekkigere vlekken worden hierna aanwijzingen gegeven met betrekking tot de diverse oppervlakken en onderdelen.



Maak nooit schoon met

- **agressieve producten of bleekmiddelen die actieve zuurstof, chloor of andere bijtende ingrediënten bevatten.**
- **reinigingsmiddelen die krassen kunnen veroorzaken, zoals schuurmiddelen, staalwol, staalwol met zeep, harde borstels, metalen schuursponsjes, plastic sponzen en sponzen met een oppervlak dat krast (schuurzijde)**

Gebruik van de oven

De oven is bestemd voor het bereiden, grillen, bakken en warm houden van gerechten. De oven dient niet te worden gebruikt voor het ontdooien van rauw vlees of rauwe vis.

Gebruik de oven alleen als hij in een geschikt meubel is geïnstalleerd. Gebruik de oven uitsluitend op de manier zoals omschreven in deze gebruiksaanwijzing. Elk ander gebruik is niet in overeenstemming met de eisen en kan leiden tot de beschadiging van het materiaal of zelfs tot persoonlijk letsel. De fabrikant aanvaardt geen aansprakelijkheid voor schade veroorzaakt door ongeschikt gebruik.

De oven is uitsluitend bestemd voor gebruik in een particulier huishouden. Commercieel gebruik is niet toegelaten. De oven is niet geschikt voor de verwarming van een kamer. Het licht in de oven is alleen bestemd voor het verlichten van de ovenruimte en niet als kamerverlichting. De ovendeur is alleen bestemd voor het afsluiten van de oven.



Gebruik de oven alleen voor het bereiden, grillen, bakken en warm houden van gerechten!

Beschrijving van de oven

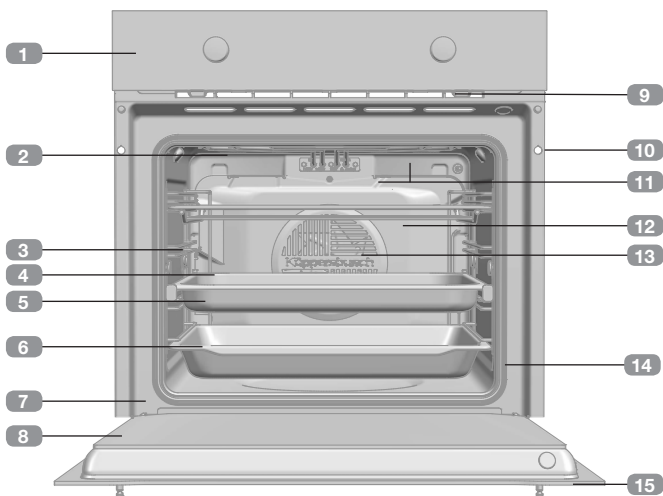

- 1 Bedieningspaneel
- 2 Grillweerstand
- 3 Plaathouder
- 4 Braadrooster
- 5 Geperforeerde bakplaat
- 6 Plaat
- 7 Scharnier
- 8 Binnenglas
- 9 Koelluchtuitlaat
- 10 Bevestiging aan meubel
- 11 Lamp
- 12 Achterpaneel
- 13 Turbine
- 14 Ovendichting
- 15 Deur

Bedieningspaneel

Modellen BD6340



- 1 Temperatuurschakelaar.
- 2 Elektronische klok.
- 3 Functieschakelaar.

Symbolen van de functieschakelaar

Modellen BD6340



Functies van de oven



INFORMATIE

Kijk voor een beschrijving van het gebruik van alle functies in de bij uw oven meegeleverde bakgids.

○ UITSCHAKELING VAN DE OVEN



CONVENTIONEEL 



MAXIGRILL 



CONVENTIONEEL MET TURBINE 



MAXIGRILL MET TURBINE 



OVENVLOER 



PIZZA 



ÖKOTHERM HETELUCHT 



ECO

STOOMFUNCTIES

100%

 100% STOOM

GECOMBINEERDE FUNCTIES



REGENERATIE



CONVENTIONEEL MET STOOM





TURBO MET STOOM



Functies met automatische snelle voorverwarming

Automatische snelle voorverwarming

De functies die zijn gemarkeerd met het symbool  omvatten standaard de automatische snelle voorverwarming. Om deze standaard instelling uit te schakelen, Houd de functieschakelaar op de stand in  en raak $-$ of $+$ aan tot het bericht PrE wordt weergegeven in het scherm.

Druk op **OK** om de huidige status weer te geven.

Als u de status wilt wijzigen, draait u de temperatuurknop. Bevestig de selectie met **OK**.

Als de temperatuurinstelling wordt bereikt, klinkt er een zoemer.

Beschrijving van de elektronische klok



1 TOETSEN

$-$, **OK** en $+$: Hiermee kunnen de functies van de elektronische klok worden geprogrammeerd en open de speciale functies.

 Met deze knop wordt de interne verlichting in- en uitgeschakeld. Houd deze ingedrukt om de interne verlichting maximaal 2 uur te activeren tot de deur wordt geopend en gesloten of tot deze knop opnieuw wordt ingedrukt.

 Hiermee wordt het voorpaneel geopend.

2 SYMBOLEN

Functies van de klok

 **KOOKWEKKER:** Licht op als de kookwekkerfunctie van de klok wordt geselecteerd. Geeft een geluidssignaal na afloop van de ingestelde tijd. De oven gaat niet uit nadat de tijd is afgelopen. Deze functie kan ook gebruikt worden wanneer de oven niet in gebruik is.

\rightarrow en \rightarrow | **PROGRAMMERING:** lichten op om aan te geven dat de oven is geprogrammeerd (duur, eind of totaal).

• \rightarrow | **Baktijd:** Om gedurende de ingestelde tijd te bakken. Daarna gaat de oven automatisch uit.

Als u een baktijd heeft geselecteerd en u zet de oven handmatig uit voordat de geprogrammeerde tijd is afgelopen, zult u op de klok zien dat de tijd doorgaat tot aan het eind.

• \rightarrow | **Eindtijd van het bakproces:** Om tot het ingestelde tijdstip te bakken. Daarna gaat de oven automatisch uit.

• \rightarrow en \rightarrow | **Duur en einde van het bakproces:** Om de baktijd en de eindtijd van het bakproces te programmeren. De oven gaat automatisch aan om te bakken gedurende de ingestelde tijd (baktijd). Vervolgens gaat hij automatisch uit op het aangeduide tijdstip (eindtijd).

 **VERGRENDING VAN DE KLOK:** Geeft aan dat de touchtoetsen van de klok zijn geblokkeerd zodat ze niet door kleine kinderen kunnen worden ingedrukt.

Andere functies

 **VERWARMING:** Geeft aan dat de oven warmte naar het voedsel overbrengt.

 **ÖKOCLEAN:** Licht op tijdens de Küppersbusch ÖkoClean® functie.

 **STOOMFUNCTIE:** geeft aan dat er met stoom gekookt wordt.

 **ONTKALKEN:** blijft tijdens het hele ontkalkingsproces branden.

 **WATERHARDHEID:** blijft tijdens het definiëren van de waterhardheid branden.

 **WATERTEKORT:** blijft branden wanneer het waterreservoir moet worden bijgevuld.



LET OP

De gevoeligheid van de touchtoetsen past zich continu aan de omgevingsomstandigheden aan. Wanneer u de oven op het elektriciteitsnet aansluit, dient u erop te letten dat het oppervlak van het bedieningspaneel schoon en obstakelvrij is.

Als u de toetsen met uw vinger aanraakt maar de oven niet op juiste wijze reageert, koppel dan de oven van het elektriciteitsnet los en sluit hem na een tijdje opnieuw aan. Op deze manier worden de sensoren automatisch ingesteld en reageren zij opnieuw nadat ze met de vinger worden aangeraakt.

DEMO-FUNCTIE

Met ingeschakelde DEMO-functie kunt u de oven bedienen zonder hem te verwarmen.

Deze modus moet worden geactiveerd voordat de tijd wordt ingesteld op de klok als deze wordt geïnstalleerd in een opstelling met een nets-troomaansluiting.

Inschakeling van de DEMO-functie.

Dient u eerst op de toetsen **—** en **OK** te drukken totdat op het scherm de aanduiding SHO verschijnt.

Zet daarna de ovenklok gelijk.

De letters SHO worden elke minuut een aantal seconden weergegeven om de status van de apparatuur aan te geven.

De oven kan zoals normaal worden gebruikt, maar deze wordt niet verwarmd.

Als u de Demomus wilt uitschakelen, koppelt u het apparaat los van de netstroomvoeding.

GELIJKZETTEN

- Om de tijd van de ovenklok gelijk te zetten moeten de functie- en temperatuurschakelaars zich in stand **○** bevinden.
- Wanneer u de oven inschakelt, ziet u dat op de klok de aanduiding 12:00 begint te knip-peren.
- Door **—** of **+** aan te raken kunt u eerst het uur en daarna de minuten gelijkzetten. Daarna hoort u 2 opeenvolgende pieptonen als bevestiging van de gekozen tijd.
- Als u de tijd wilt wijzigen, druk dan op **—** of **+** totdat de tijd knippert.

Druk **OK** in en volg de in het vorige punt omschreven stappen op.



OPMERKING

Uw klok heeft een nachtverlichtingsfunctie, zodat u de lichtsterkte van het scherm tussen 00:00 en 6:00 uur kunt verminderen.



LET OP

Bij een stroomonderbreking wordt de hele programmering van de elektronische klok gewist.

Draai vervolgens de functie- en temperatuurschakelaars in stand **○**.

De aanduiding 12:00 verschijnt, waarna u de klok gelijk kunt zetten volgens de voornoemde aanwijzingen.

WATERHARDHEID

- Na het instellen van de klok moet u de waterhardheid instellen.
- De optie waterhardheid wordt aangegeven op het display.
- Om de optie te wijzigen, draait u aan de rechterkeuzeknop.

- Druk **OK** om de optie te bevestigen.
- Raak **—** aan tot het functiesymbool **+** knippert om de waterhardheid aan te passen .
- Druk **OK** om de optie te bevestigen,
- Draai de rechterkeuzeknop om de gewenste waterhardheid te selecteren.
- Druk **OK** om de optie te bevestigen.

Type	Waterhardheid			
	Ca + Mg (ppm)	Engelse graad [°eH]	Franse graad [°dF]	Duitse graad [°dH]
ZACHT	0 t/m 150	0 t/m 11	0 t/m 15	0 t/m 8
MIDDEL-HARD	151 t/m 350	12 t/m 25	16 t/m 35	9 t/m 20
HARD	501 t/m 500	26 t/m 35	36 t/m 50	21 t/m 28



LET OP

Bij een stroomonderbreking worden de waterhardheidinstellingen gewist. Reset en programmeer opnieuw nadat de stroom terug is.

Bediening van de oven

HANDMATIGE WERKING

- Nadat de klok is gelijkgezet, is uw oven klaar voor gebruik. Selecteer een temperatuur en bakfunctie. Wanneer aan de bedieningsknop wordt gedraaid, wordt de vooraf gedefinieerde temperatuur voor elke functie weergegeven. Draai aan de temperatuurknop om een andere temperatuur te selecteren en druk op **OK** om de selectie te bevestigen.



INFORMATIE

Tijdens het koken is het mogelijk om de oventemperatuur te wijzigen door opnieuw aan de temperatuurknop te draaien en op **OK** te drukken om te bevestigen.

- U zult zien dat het symbool  tijdens het bakproces gaat branden om aan te geven

dat warmte wordt overgebracht naar de etenswaren. Dit symbool gaat uit wanneer de geselecteerde temperatuur is bereikt.

- Om de oven uit te zetten, de knoppen in stand zetten .



INFORMATIE

Aan het begin van een bakproces geeft de oven aan hoe lang het bakken al aan de gang is.





INFORMATIE

Als u de functie voor koken met stoom hebt geselecteerd, moet u er aan denken het waterreservoir te vullen voordat u begint met koken.

Het symbool  blijft tijdens het hele kookproces op het klokscherm branden.

WERKING VAN DE TIMING VAN DE OVEN

De kookwekker programmeren

1. Druk op $-$ of $+$ totdat het symbool  op het scherm gaat knipperen en druk op **OK**. Op het scherm verschijnt de aanduiding 00:00.
2. Selecteer de tijd waarna de kookwekker moet afgaan door te drukken op $-$ of $+$. Er klinken 2 pieptonen ter bevestiging en de aftelling vanaf de geselecteerde tijd wordt weergegeven. Het symbool  gaat traag knipperen.
3. Wanneer de tijd voorbij is, klinkt er 90 seconden lang een geluidssignaal en gaat het symbool  snel knipperen.



OPMERKING

Met de kookwekkerfunctie gaat de oven na afloop van de geprogrammeerde tijd niet uit.

4. Druk een willekeurige toets in om het geluidssignaal uit te schakelen. Op dat moment gaat het symbool  uit.



Wilt u de tijd van de kookwekker veranderen, voer de voornoemde stappen dan opnieuw uit. Als u naar de timer gaat, verschijnt de resterende tijd die u kunt veranderen.







OPMERKING

Met de functie Kookwekker wordt de resterende tijd permanent op het scherm weergegeven. Als deze functie is geprogrammeerd kan noch de tijd noch de geprogrammeerde totale tijd op het scherm worden weergegeven.

De baktijd programmeren

1. Druk op $-$ of $+$ totdat het symbool  op het scherm gaat knipperen en druk dan op **OK**. Op het scherm verschijnt de aanduiding 00:00.
2. Selecteer de tijd waarna de kookwekker moet afgaan door te drukken op $-$ of $+$. Er klinken 2 pieptonen ter bevestiging en de aftelling vanaf de geselecteerde tijd wordt weergegeven. Het symbool  gaat langzaam knipperen.

ken 2 pieptonen ter bevestiging en de aftelling vanaf de geselecteerde tijd wordt weergegeven. Het symbool  gaat traag knipperen.

3. Selecteer een bakfunctie en -temperatuur d.m.v. de ovenknoppen.
4. Wanneer de baktijd is verstreken, gaat de oven uit. Het alarm gaat af en het symbool  gaat snel knipperen.
5. Druk op een willekeurige toets om het geluidssignaal en het symbool  uit te schakelen en zet de oven opnieuw aan.
6. Zet de knoppen in stand  om de oven uit te zetten.



U kunt de resterende baktijd op elk moment wijzigen door op $-$ of $+$ te drukken totdat het symbool  snel gaat knipperen. Druk vervolgens op **OK** om de tijd te wijzigen.



OPMERKING

Met de functie Baktijd wordt de resterende tijd permanent op het scherm weergegeven. Als deze functie is geprogrammeerd kan de huidige tijd niet op het scherm worden weergegeven.

De eindtijd van het bakproces programmeren

1. Druk op de touchtoets $-$ of $+$ totdat het symbool  op het scherm gaat knipperen en druk dan op **OK**. Op het scherm verschijnt de huidige tijd.
2. Selecteer de tijd waarna de kookwekker moet afgaan door te drukken op $-$ of $+$. Er klinken 2 pieptonen ter bevestiging en de aftelling vanaf de geselecteerde tijd wordt weergegeven. Het symbool  gaat langzaam knipperen.
3. Selecteer een functie en een baktemperatuur.
4. Wanneer de geprogrammeerde eindtijd is bereikt, gaat de oven uit. Het alarm gaat af en het symbool  gaat snel knipperen.

5. Druk op een willekeurige sensor om het geluidssignaal en het symbool $\rightarrow|$ uit te schakelen en zet de oven opnieuw aan.
6. Zet de knoppen in stand \circ om de oven uit te zetten.

U kunt de resterende baktijd op elk moment wijzigen door op $-$ of $+$ te drukken totdat het symbool $\rightarrow|$ snel gaat knipperen. Druk vervolgens op **OK** om de tijd te wijzigen.

De baktijd en eindtijd programmeren

1. Druk op $-$ of $+$ totdat het symbool $| \rightarrow|$ op het scherm gaat knipperen en druk op **OK**. Op het scherm verschijnt de aanduiding 00:00.
2. Selecteer de duur van het bakproces door te drukken op $-$ of $+$. Vervolgens hoort u twee pieptonen. De resterende baktijd wordt weergegeven op het scherm en het symbool $| \rightarrow|$ knippert traag.
3. Druk op $-$ of $+$ totdat het symbool $\rightarrow|$ op het scherm gaat knipperen en druk op **OK**. Op het scherm verschijnt de geprogrammeerde eindtijd.
4. Stel de eindtijd van het bakproces in door te drukken op $-$ of $+$. U hoort twee pieptonen, de huidige tijd wordt op het scherm weergegeven.
5. Selecteer een bakfunctie en -temperatuur. De oven blijft uitgeschakeld en de symbolen $| \rightarrow|$ en $\rightarrow|$ blijven branden. Uw oven is geprogrammeerd.

6. Wanneer het bakproces moet beginnen, gaat de oven aan en wordt er gebakken tijdens de ingestelde tijd.
7. Tijdens het bakproces wordt de resterende baktijd weergegeven en het symbool $| \rightarrow|$ gaat traag knipperen.
8. Wanneer de geprogrammeerde eindtijd is bereikt, gaat de oven uit. Het alarm gaat af en het symbool $| \rightarrow|$ gaat traag knipperen.
9. Druk op een willekeurige sensor om het geluidssignaal en het symbool $| \rightarrow|$ uit te schakelen en zet de oven opnieuw aan.
10. Zet de knoppen in stand \circ om de oven uit te zetten.

U kunt de resterende baktijd op elk moment wijzigen door op $-$ of $+$ te drukken totdat het symbool $| \rightarrow|$ snel gaat knipperen. Druk vervolgens op **OK** om de tijd te wijzigen.

KINDERBEVEILIGING

Deze functie kan op elk moment tijdens het gebruik van de oven worden ingeschakeld.

Druk hiervoor een tijdje op de toets **OK** totdat u een pieptoon hoort en het symbool  op het scherm verschijnt. De klok is vergrendeld.

Als de oven is uitgeschakeld en u zet de kinderbeveiliging aan, dan zal de oven niet werken ook al selecteert u een bakfunctie.

Als u deze functie aanzet terwijl de oven in werking is, wordt alleen de bediening van de elektronische klok vergrendeld.

Om de functie uit te schakelen dient u een tijdje op de toets **OK** te drukken totdat u een pieptoon hoort.

Water bijvullen

VOORPANEEL OPENEN

- Druk de  toets enkele seconden in.
- Het voorpaneel gaat een stukje open ($\approx 15^\circ$). Dit is een langzaam proces.
- Open het paneel met de hand volledig.



OPMERKING

Het paneel kan worden geopend terwijl de oven werkt.

HET WATERRESERVOIR VULLEN

Bij alle programma's moet het waterreservoir steeds vol zijn.

Vul het waterreservoir met koud drinkwater tot aan de aanduiding: "MAX" en totdat er ongeveer 0,8 liter water in is gegaan. Plaats het reservoir dan weer terug in het apparaat.

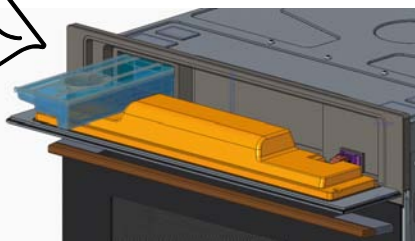

OPMERKING

Gebruik geen gesteriliseerd of gedistilleerd water om te koken in de stoomoven. De mineralen in het water zijn essentieel voor het bereidingsproces.



OPMERKING

Wanneer u het waterreservoir opvult, sluit het bovenste deel van het reservoir NIET volledig af. Het reservoir opvullen kan resulteren in lekken wanneer het reservoir wordt verplaatst.

WATER BIJVULLEN

De hoeveelheid water is voldoende voor een werking van ongeveer 50-60 minuten.

Als het nodig is het waterreservoir bij te vullen gaat het licht van het waterreservoir aan.



Vul de watertank tot maximaal 0,5 liter om te voorkomen dat het water overstroomt als het teruggepompt wordt in de watertank. RISICO OP OVERSTROMEN.

DE WATERTANK LEEG MAKEN

Als het apparaat wordt uitgeschakeld, wordt het overgebleven water terug gepompt in de watertank.



WAARSCHUWING

De watertank kan heet zijn. Verbrandingsgevaar!

Afhankelijk van de temperatuurinstelling en lengte van de stoombereiding functies kan dit tot 1 uur duren om te voltooien.

Wacht altijd totdat  op het display aangegeven wordt, voordat het waterreservoir verwijderd wordt, probeer een tweede stoomfunctie werking te stellen of schakel de stroom van de stoomoven uit. Indien onderbroken voor het einde wordt het pompen gereset, waardoor de interne waterpomp droog kan werken en een luid trillend geluid maken tijdens de werking. Na verloop van tijd kan dit schade veroorzaken aan de pomp.

Nadat het water opnieuw in het waterreservoir gepompt wordt, geeft het display het  sym-

bool aan, waarbij onderstaande maatregelen vereist zijn:

- DVerwijder en leeg de watertank.
- Droog de watertank en schuif hem terug in de sleuf boven de opening. Maak de kookruimte schoon en droog.
- Laat de deur van het apparaat open zodat de kookruimte helemaal kan afkoelen en drogen.



OPMERKING

Het wordt aangeraden om de watertank te verwijderen en te legen na elke kookcyclus. Dit voorkomt de vorming van bacteriën en kalk in het apparaat.

Als het waterreservoir niet van de oven verwijderd werd en een nieuwe kookcyclus gestart is.

Algemene ovenfuncties



WAARSCHUWING

Als u de deur opent tijdens of na de kookcyclus moet u oppassen voor een stroom hete lucht en/of stoom die uit de kookkamer kan komen. Doe een stap naar achteren of opzij om brandwonden te voorkomen.

Op dit moment:

- De stoomopwekking wordt onderbroken.
- De binnenwanden en de watertank zijn nog steeds erg heet. **Verbrandingsgevaar!**
- De timer stopt en de display laat de overgebleven werktijd zien (als deze is ingesteld).

EINDE VAN EEN KOOKCYCLUS

Aan het eind van de geprogrammeerde kooktijd, start de oven met de stoomreductie functie. Aan het eind van dit proces hoort u drie piepjes en op de display staat het woord "End".

Deze functie laat de stoom geleidelijk uit de oven zodat er geen plotselinge stoomwolk is als de deur geopend wordt.

De koelfan kan nog een bepaalde tijd door blijven draaien nadat het apparaat is uitgezet. Dit

is een normale functie die is bedoeld om de temperatuur in de oven te verlagen.

Als in de display het  **DEPO** staat betekent dit dat het water is weggepompt en dat de watertank kan worden verwijderen.

Verwijderen de watertank en droog hem grondig. Laat de kookruimte afkoelen en maak hem dan schoon en droog met een doek. De deur moet enige tijd open blijven zodat het apparaat goed kan drogen.

LUCHTSTOOM VAN STOOM

Een periodiek optredende luchtstroom van stoom vanuit de voorkant van de oven is normaal.

Dit is met name merkbaar in de winter of in omgevingen met een hoge vochtigheidsgraad.

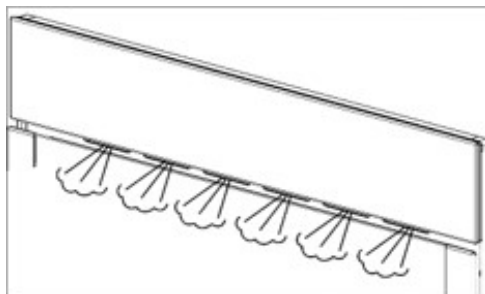



OVERTOLLIG WATER IN DE OVEN

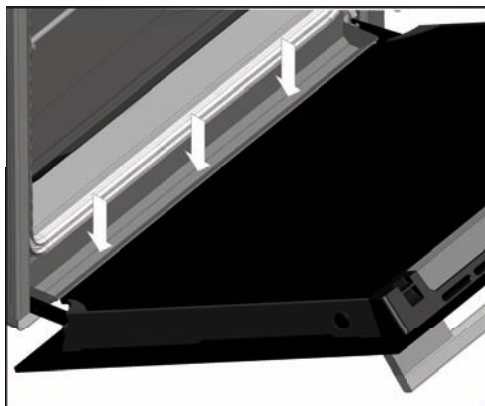

Verminder restwater in de oven door een bakplaat in de onderste stand (stand 1) te plaatsen. Het resterende vocht kan eenvoudig worden weggenomen met een doekje of reinigingsdoekje. Het water dat condenseert op de deur verzamelt zich in het onderste deel van de voorkant van de oven. Overmatige ophoping van vloeistof kan overlopen en schade aan het keukenblok veroorzaken. Vergeet niet om dit gedeelte droog te maken na het koken. Dit gedeelte is bereikbaar met de deur open.



Ontkalking

ONTKALKINGSPROCES

1. Raak **—** of **+** aan terwijl het ontkalkings-symbool knippert op het scherm .
2. Druk op **OK** om de ontkalkingsfunctie te starten.
3. Wanneer **"0,5"** op het display verschijnt, verwijdert u het waterreservoir.
4. Giet 0,5 liter geschikt ontkalkingsmiddel in het waterreservoir en zet het waterreservoir weer op zijn plaats.
5. Druk op **OK**. De ontkalkingscyclus wordt gestart en duurt ongeveer 30 minuten.
6. Het ontkalkingsproces is geruisloos en tijdens dit proces toont het display het percentage van het proces en het ontkalkings-symbool .
7. Als het display  aangeeft en de oven een geluidssignaal afgeeft, verwijdert en leegt u het waterreservoir.
8. Vul het waterreservoir met 0,5 liter vers water en zet het waterreservoir weer op zijn plaats.
9. Sluit het paneel. De eerste spoelcyclus begint.

10. Als het display opnieuw  aangeeft en de oven een geluidssignaal afgeeft, verwijdert en leegt u het waterreservoir.
11. Vul het reservoir met 0,5 l koud water en zet het waterreservoir weer op zijn plaats.
12. Sluit het paneel. De tweede spoelcyclus begint.
13. Als het spoelproces beëindigd wordt, wordt op het display het symbool  aangegeven en wordt een geluidssignaal afgegeven, totdat het waterreservoir verwijderd wordt.
14. Verwijder, leeg en droog het waterreservoir.

ONTKALKEN ANNULEREN

Het is mogelijk het ontkalkingsproces te annuleren voordat het waterreservoir voor de eerste keer wordt verwijderd (punt 4).

1. Druk op **—** en **STOP** wordt weergegeven
2. Bevestig met **OK**.

Küppersbusch ÖkoClean® functie

Met deze functie kunnen vet- en vuilresten die aan de ovenwanden zijn blijven kleven gemakkelijk worden schoongemaakt.

Laat vuil niet ophopen. Op die manier kan de oven gemakkelijker worden schoongemaakt. Maak de oven regelmatig schoon.

DE KUPPERSBUSCH ÖKOCLEAN® FUNCTIE PROGRAMMEREN



LET OP

Giet geen water in de warme oven. Dit kan het email van uw oven beschadigen.

Voer de cyclus altijd met afgekoelde oven uit. Als u dit met een te warme oven doet, kan het resultaat minder goed zijn en kan bovendien het email worden beschadigd.

Verwijder eerst de platen en alle accessoires uit de oven, ook de steunen voor de bakplaten of de uitschuifbare rails

Volg hiervoor de instructie in de installatie- en onderhoudshandleiding die bij uw oven wordt meegeleverd.

1. Spreid, als de oven is afgekoeld, een doekje uit op de ovenvloer.

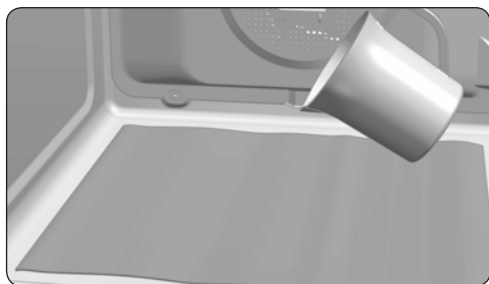

2. Giet langzaam 200 ml water in de opening van de oven.



INFORMATIE

Doe voor een beter resultaat een lepelkje mild afwasmiddel in het glas water voordat u het over het keukendoekje uitgiet.

3. Raak $-$ of $+$ aan met de bedieningsknop in stand **O** tot het bericht HYCL wordt weergegeven op het scherm.
4. Druk op **OK** om de functie ÖkoClean® te starten.
5. Vervolgens hoort u een geluidssignaal ter bevestiging van het feit dat de Küppersbusch ÖkoClean® functie in werking is gesteld. Het symbool  gaat traag knipperen en op het scherm wordt de resterende tijd voordat de functie is afgelopen weergegeven.



BELANGRIJK

De duur van deze functie kan niet gewijzigd worden. Draai de functiekeuzeknop raak $-$ aan en het woord STOP wordt weergegeven op het scherm. Druk op **OK** en de functie wordt gestopt.

6. Wanneer de eindtijd is bereikt, gaat de oven uit. Het alarm gaat af en het symbool  knippert snel.



BELANGRIJK

Open de ovendeur pas als de ÖkoClean® functie is afgelopen.

De afkoelfase is nodig voor de juiste werking van de ÖkoClean® functie.

7. Raak met uw vinger een willekeurige toets aan om het geluidssignaal en het symbool  uit te schakelen.
8. De oven is klaar om de vuilresten en het overtollige water met een keukendoekje te verwijderen.

De ÖkoClean® functie wordt op lage temperatuur uitgevoerd. De afkoeltijden kunnen echter variëren naargelang de omgevingstemperatuur.



Als het na de ÖkoClean® functie nodig is om de oven nog grondiger schoon te maken, gebruik dan neutrale reinigingsmiddelen en niet-schurende sponzen.



LET OP

Zorg ervoor dat de temperatuur veilig is voordat u de binnenwanden van de oven direct aanraakt.

Probleemoplossing

Displays	Omschrijving
Ontkalking	
SOFT	Zacht water.
MED	Middelhard water.
HARD	Hard water.
 C AL	Apparaat moet ontkalkt worden. Knipperend-ontkalking begint.
0,5L	Vul de watertank met 0,5 liter ontkalkingsoplossing.
0,8L	Vul de watertank met 0,8 liter koud water voor spoelen.
Water tank	
 -LO-	Tank is leeg, vul alstublieft 0,5l water.
dEPO	Indicatie dat watertank mist.
rES	De watertank moet worden verwijderd, gelegegd en teruggeschoven.
Other messages	
SHO	Showroommodus.
END	Functie-einde.
PrE	Maakt het mogelijk snel voorverwarmen bij conventionele functies in- of uit te schakelen.
HYCL	Maakt het mogelijk de functie Hydroclean te activeren.

Avvertenze di sicurezza

Avviso generale

Attenersi a **TUTTE** le avvertenze di sicurezza!



Attenzione, pericolo di surriscaldamento!

Quando si usa il forno, non coprire il fondo con pellicola di alluminio né posizionarvi pentole, padelle o elementi analoghi per evitarne il surriscaldamento e possibili danni allo smalto.

- Quando viene utilizzato, il forno diventa caldo. La ventola di raffreddamento si attiva quando il forno si surriscalda. La ventola di raffreddamento resterà attiva fino a quando il forno si raffredda, anche dopo lo spegnimento dell'apparecchio. Il rumore prodotto dalla ventola è normale e non indica la presenza di danni sull'apparecchio.
- Quando si cuoce un piatto contenente alcol o lievito in modalità ventilata, potrebbe prodursi un odore di aceto. Se l'odore risulta sgradevole, usare una funzione non ventilata, come il riscaldamento inferiore/superiore.
- L'orologio elettronico dispone di tecnologia Touch-Control. Per metterlo in funzione, basta toccare i simboli di comando sul vetro con il polpastrello delle dita. La sensibilità del comando tattile si adatta costantemente alle diverse condizioni ambientali. Accertarsi che la superficie del vetro del pannello di controllo sia pulita e priva di ostacoli quando si accede il forno.
- Se il forno non risponde correttamente quando si tocca il vetro, sarà necessario spegnerlo per alcuni secondi e poi riaccenderlo dopo qualche istante. Questa operazione porterà i sensori a effettuare una regolazione automatica, reagendo nuovamente al controllo tattile.

Connessione e utilizzo

- Solo i piani cottura KÜPPERSBUSCH sono stati prodotti e testati per essere utilizzati sopra il forno KÜPPERSBUSCH. Non usare piani cottura di produttori diversi.
- Qualsiasi movimentazione o riparazione dell'elettrodomestico, compresa la sostituzione del cavo di alimentazione, deve essere svolta dal personale autorizzato del servizio di assistenza utilizzando componenti originali. Interventi di riparazione o movimentazione da parte di soggetti diversi potrebbero danneggiare l'apparecchio o causarne il malfunzionamento, con pericolo per la sicurezza dell'utente.
- Non lasciare che i bambini si avvicinino al forno mentre questo è in funzione, in quanto può raggiungere temperature molto elevate.
- Monitorare i bambini affinché non giochino con l'apparecchio.
- Questo elettrodomestico non è destinato a essere utilizzato da persone (comprese bambini) con capacità fisiche, sensoriali o mentali ridotte, o da persone che non dispongano delle necessarie conoscenze ed esperienza, tranne qualora vengano monitorate o preparate all'uso del dispositivo da parte di una persona responsabile della loro sicurezza.

Forno

- Il forno deve essere utilizzato sempre con lo sportello chiuso.
- Il produttore non si assume alcuna responsabilità per un uso del forno che sia diverso dalla preparazione di alimenti in ambito domestico.
- Utilizzare il forno solo dopo l'installazione all'interno del modulo della cucina.
- Non usare il forno per conservare olio, grassi o materiale infiammabile per evitare pericoli qualora l'apparecchio venga acceso.
- Non appoggiarsi né sedersi sullo sportello aperto. Questo potrebbe danneggiarsi e mettere in pericolo la sicurezza dell'utente.
- Per cucinare gli alimenti nel forno, posizionare il vassoio o la griglia forniti sulle guide all'interno del vano del forno. Le guide del vassoio e della griglia dispongono di un sistema di estrazione parziale che facilita le operazioni all'interno del forno.
- Non posizionare alcun contenitore o alimento sul fondo del forno. Usare sempre i vassoi e la griglia forniti.
- Non versare acqua sul fondo del forno quando viene utilizzato per evitare di danneggiarne lo smalto. Aprire lo sportello del forno quanto meno possibile durante la cottura per ridurre il consumo di energia.
- Usare dei guanti da forno di protezione mentre si lavora all'interno dell'apparecchio.
- La formazione di condensa sullo sportello del forno è normale quando si preparano piatti con un elevato contenuto di liquido.

Prima del primo utilizzo

- Rimuovere l'imballaggio e il vecchio elettrodomestico.
- Rimuovere l'imballaggio e riciclarlo nel rispetto dell'ambiente.
- Restituendo il materiale dell'imballaggio, si contribuisce al recupero di materie prime e a generare una minore quantità di rifiuti. I vecchi elettrodomestici contengono materiali preziosi. Consegnare il vecchio elettrodomestico a un punto di raccolta per il recupero di tali materiali. Prima dello smaltimento, i vecchi elettrodomestici devono essere resi inutilizzabili per evitarne un uso improprio.

Dati tecnici

Per contattare il servizio post-vendita o per ordinare parti di ricambio, sarà necessario comunicare i dati tecnici forniti con l'apparecchio.

Essi sono riportati sulla cornice laterale destra del forno e sono visibili quando lo sportello è aperto.



Cura e pulizia

Leggere questo capitolo prima di utilizzare l'elettrodomestico per la prima volta.

Se pulito e adeguatamente mantenuto, il forno dovrebbe restare in perfette condizioni e funzionare per molti anni. Di seguito riportiamo una serie di istruzioni per curare e pulire tutte le superfici senza danneggiarle.

Per tutte le superfici



Pericolo di morte!

Non usare dispositivi per la pulizia a vapore e/o a pressione nel forno. L'elettrodomestico potrebbe danneggiarsi e causare pericolo di morte.



Pericolo di ustione!

Lasciare raffreddare l'elettrodomestico fino a quando sarà possibile toccarlo con la mano prima della pulizia.

- Pulire l'apparecchio dopo ogni utilizzo. Macchie o residui di cibo non rimossi possono bruciare al riscaldamento successivo dell'apparecchio. Spesso non è possibile rimuovere questi tipi di macchie o sporco senza lasciare tracce.
- In presenza di macchie leggere, pulire le superfici con un panno, una spazzola o una spugna morbida e acqua calda con l'aggiunta di un detergente per piatti. Sciacquare con acqua fredda in modo da eliminare completamente il detergente, che altrimenti potrebbe decolorare la superficie o causare ulteriori macchie. Asciugare subito dopo con un panno

Di seguito riportiamo alcune istruzioni su come rimuovere le macchie più difficili dai diversi elementi e superfici.



Non pulire mai con...

- **Prodotti aggressivi o candeggina contenente ossigeno attivo, cloro o altri ingredienti corrosivi.**
- **Prodotti per la pulizia che possono causare graffi come agenti abrasivi, lana d'acciaio, lana d'acciaio saponata, spazzole dure, pagliette metalliche, spugne in plastica o con una superficie abrasiva (lato abrasivo).**

Usa del forno

Il forno è destinato a cuocere, arrostitire, preparare alimenti lievitati e mantenere in caldo le pietanze. Non usare il forno per scongelare carne o pesce.

Usare il forno solo se inserito in un modulo adeguato all'interno di una cucina. Usare l'apparecchio esclusivamente come descritto nelle presenti istruzioni di utilizzo. Non è consentito un uso diverso, secondo i presenti requisiti, che altrimenti potrebbe portare a danni materiali e persino lesioni personali. Il produttore non si assume alcuna responsabilità per danni derivanti da un utilizzo diverso da quello previsto.

Il forno è destinato esclusivamente all'uso in ambito domestico. È escluso qualsiasi uso commerciale. Il forno non è adatto per riscaldare gli ambienti. La luce presente all'interno del forno è destinata esclusivamente a illuminare l'apparecchio e non lo spazio circostante. Lo sportello del forno deve essere mantenuto chiuso.



Usare il forno esclusivamente per cuocere, arrostitire, preparare alimenti lievitati e mantenere in caldo le pietanze!

Descrizione del forno

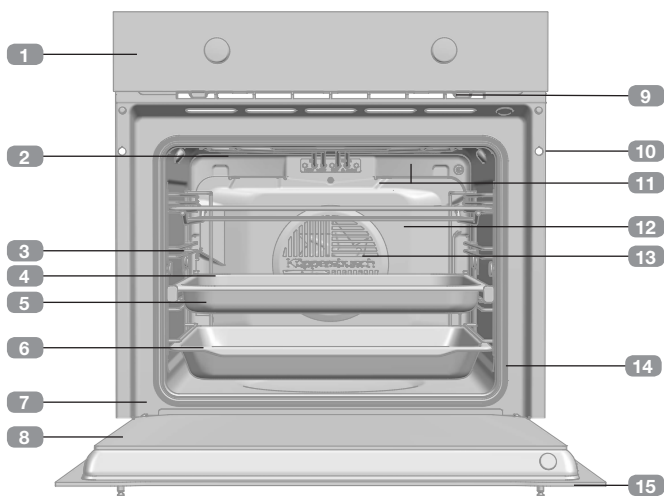

- 1 Pannello frontale comandi
- 2 Resistenza del grill
- 3 Supporto vassoi
- 4 Griglia
- 5 Vassoio forato
- 6 Vassoio
- 7 Cerniera
- 8 Vetro interno
- 9 Uscita dell'aria di raffreddamento
- 10 Fissaggio al mobile
- 11 Lampadina
- 12 Pannello posteriore
- 13 Ventola
- 14 Guarnizione del forno
- 15 Sportello

Pannello frontale comandi

Modello BD6340



- 1 Selettore di temperatura.
- 2 Orologio elettronico.
- 3 Selettore funzioni.

Simboli del selettore funzioni

Modello BD6340



Funzioni del forno



INFORMAZIONI

Per la descrizione di utilizzo di ciascuna funzione, consultare la guida alla cottura allegata al forno.

○ SPEGNIMENTO DEL FORNO



STANDARD



MAXIGRILL



STANDARD VENTILATO



MAXIGRILL VENTILATO



INFERIORE



PIZZA



ÖKOTHERM ARIA VENTILATA



ECO

FUNZIONI VAPORE

100%

 VAPORE 100%

FUNZIONI COMBinate



RIGENERAZIONE







COTTURA A VAPORE TRADIZIONALE



COTTURA A VAPORE TURBO

 Funzioni che incorporano il preriscaldamento rapido automatico

Preriscaldamento rapido automatico

Le funzioni evidenziate con il simbolo  includono, di base, il preriscaldamento rapido automatico. Per disabilitare questa impostazione predefinita, accedere al menu modifica, con la manopola di controllo in posizione , premere  o  finché non viene visualizzato il messaggio PrE sul display.

Premere **OK** per visualizzare lo stato attuale.



Per modificare tale stato, ruotare la manopola della temperatura e confermare la scelta con **OK**.

Quando viene raggiunta la temperatura impostata, viene emesso un segnale acustico e il simbolo del preriscaldamento rapido scompare.

Descrizione dell'orologio elettronico



1 TASTI

, **OK** e : consentono la programmazione delle funzioni dell'orologio elettronico, e accedere alle funzioni speciali.

 Accende e spegne la luce interna. Tieni premuto e la luce interna si accenderà per un massimo di 2 ore, fino a che lo sportello non viene aperto e richiuso o il pulsante viene premuto nuovamente.

 Permette l'apertura del pannello frontale.

2 SIMBOLI

Funzioni dell'orologio



 **ALLARME ACUSTICO:** illuminato quando si seleziona la funzione di allarme acustico dell'orologio. Genera un segnale acustico trascorso il tempo impostato. Il forno non si spegnerà trascorso il tempo impostato. Questa funzione può essere utilizzata anche quando il forno è in funzione.

 e  **PROGRAMMAZIONE:** illuminati per indicare che il forno è programmato (durata, fine o totale).

•  **Tempo di cottura:** consente di cuocere per il tempo impostato, trascorso il quale il forno si spegnerà automaticamente.

Se hai selezionato un tempo di cottura e spegni il forno manualmente prima che sia trascorso il tempo programmato, sull'orologio verrà visualizzato il tempo fino al termine.

•  **Ora di fine cottura:** consente di cuocere fino a un orario definito, trascorso il quale il forno si spegnerà automaticamente.

•  e  **Tempo di cottura e fine cottura:** consente di programmare il tempo e l'ora di fine cottura. Il forno si accenderà automaticamente per cuocere per il tempo impostato (Tempo di cottura) e terminare la cottura in modo automatico all'ora indicata (Fine cottura).

 **BLOCCO DELL'OROLOGIO:** indica che i tasti touch dell'orologio sono bloccati, impedendone così la manipolazione da parte di bambini piccoli.

Altre funzioni

 **RISCALDAMENTO:** indica che il forno sta trasmettendo calore all'alimento.

 **ÖKOCLEAN:** illuminato durante la funzione Küppersbusch ÖkoClean®.

 **FUNZIONE VAPORE:** Indica la cottura al vapore.

 **DISINCROSTAZIONE:** Resta acceso durante il processo di disincrostazione.

 **DUREZZA DELL'ACQUA:** Resta acceso durante la misurazione della durezza dell'acqua.

 **CARENZA D'ACQUA:** Resta acceso quando è necessario riempire il serbatoio dell'acqua.



ATTENZIONE

La sensibilità dei tasti touch si adatta continuamente alle condizioni ambientali. Quando si collega il forno all'alimentazione, verificare che la superficie del vetro della parte frontale contenente i comandi sia pulita e libera da qualsiasi ostacolo.

Se toccando il vetro con il dito, l'orologio non risponde correttamente, scollegare il forno dall'alimentazione elettrica e dopo un istante ricollegarlo. In tal modo i sensori si regoleranno in modo automatico e reagiranno nuovamente al tocco del dito.

MODALITÀ DEMO

Quando la modalità DEMO è attiva, è possibile azionare il forno senza riscaldamento. Se l'installazione è destinata ad un'esposizione, con collegamento alla rete elettrica, tale modalità va attivata prima di impostare l'orario.

Attivazione della modalità DEMO

In modalità programmazione, premere simultaneamente i pulsanti **-** e **+** finché sul display non viene visualizzato "DEMO Mode ON".

A questo punto, impostare l'orario.

Ogni minuto, per alcuni secondi, appariranno le lettere SHO ad indicare lo stato del dispositivo.

Il forno può essere utilizzato come di consueto, tuttavia non si riscalda.

Per arrestare la modalità DEMO, scollegare il dispositivo dalla rete elettrica.

REGOLAZIONE DELL'ORA

- Per regolare l'ora del forno, i comandi del selettore di funzione e temperatura devono essere in posizione **0**.

- Quando si collega il forno all'alimentazione, si osserverà che sull'orologio appare l'indicazione 12:00 lampeggiante.
- Toccando **-** o **+** sarà possibile impostare l'ora e a seguire i minuti. Infine si sentiranno 2 beep di seguito a conferma dell'ora impostata.
- Per modificare l'ora, toccare **-** o **+** fino a quando l'ora lampeggerà. Toccare **OK** e continuare con la procedura descritta al punto precedente.



NOTA:

l'orologio è dotato di modalità di illuminazione notturna; ridurrà quindi l'intensità della luce sul display tra le ore 00:00 e le 6:00.



ATTENZIONE

In caso di interruzione dell'alimentazione elettrica, la programmazione dell'orologio elettronico sarà cancellata.

Qualora si presenti tale situazione, ruotare i comandi del selettore di funzione e temperatura fino alla posizione **0**.

Verrà visualizzata l'indicazione 12:00 e sarà poi possibile regolare l'ora dell'orologio seguendo le istruzioni sopra riportate.

DUREZZA DELL'ACQUA

- Una volta impostato l'orologio, è necessario impostare la durezza dell'acqua.
- L'opzione Durezza dell'acqua appare sul display.
- Per cambiare l'opzione corrente, ruotare la manopola di regolazione di destra.
- Premere **OK** per confermare la scelta.
- Per modificare la durezza dell'acqua, toccare i comandi **-** o **+** finché non lampeggia il simbolo di funzione **■ ■ ■**.
- Premere **OK** per confermare la scelta.

- Ruotare la manopola di regolazione di destra per selezionare la durezza dell'acqua desiderata.
- Premere **OK** per confermare.

Tipo	Durezza dell'acqua			
	Ca + Mg (ppm)	Gradi inglesi [°eH]	Gradi francesi [°fH]	Gradi tedeschi [°dH]
DOLCE	0 - 150	0 - 11	0 - 15	0 - 8
MEDIA	151 - 350	12 - 25	16 - 35	9 - 20
DURA	501 - 500	26 - 35	36 - 50	21 - 28



ATTENZIONE

In caso di interruzione di corrente, la durezza dell'acqua verrà rimossa. Resetare e riprogrammare il valore, una volta ripristinata la corrente.

Uso del forno

FUNZIONAMENTO MANUALE

- Una volta regolato l'orologio, il forno è pronto per essere utilizzato. Azionando la manopola di controllo, viene mostrata la temperatura predefinita per ogni funzione. Aziona la manopola termostato per selezionare una nuova temperatura e premi **OK** per confermare la selezione.



INFORMAZIONI

Durante la cottura, quando il pulsante di selezione è attivo, la temperatura di cottura del forno viene visualizzata sul quadrante ed è possibile cambiarla regolando di nuovo la manopola termostato e premendo **OK** per confermare.

- Si osserverà che il simbolo  si illumina durante la cottura per indicare la trasmissione

di calore all'alimento. Questo simbolo si spegne quando viene raggiunta la temperatura selezionata.

- Per spegnere il forno, portare i comandi in posizione .



INFORMAZIONI

Quando si inizia una cottura, il forno indicherà il tempo di cottura trascorso.





INFORMAZIONI

Se hai selezionato la funzione di cottura a vapore, ricorda di riempire il serbatoio dell'acqua prima di iniziare a cucinare.

Il simbolo  rimane acceso sul display dell'orologio durante tutto il processo di cottura.

FUNZIONAMENTO PROGRAMMATO DEL FORNO

Programmazione dell'allarme acustico

1. Toccare $-$ o $+$ fino a quando il simbolo  lampeggerà sul display, quindi premere **OK**. Sul display apparirà l'indicazione 00:00.
2. Selezionare il tempo dopo il quale si desidera che l'orologio emetta l'allarme acustico toccando i sensori $-$ oppure $+$. Verranno emessi due beep di seguito a conferma dell'impostazione e verrà visualizzato il conto alla rovescia a partire dal tempo inserito. Il simbolo  lampeggerà lentamente.
3. Trascorso il tempo impostato, verrà emesso un segnale acustico per 90 secondi e il simbolo  lampeggerà rapidamente.



NOTA

con la funzione di allarme acustico, trascorso il tempo programmato il forno non si spegnerà.

4. Toccare qualsiasi tasto per disattivare l'allarme acustico; a questo punto il simbolo  si spegnerà.

Se si desidera modificare il tempo di durata dell'allarme acustico, realizzare nuovamente la procedura indicata. Quando si accede al timer, verrà visualizzato il tempo rimanente, che potrà essere modificato.



NOTA

con la funzione di allarme acustico, il tempo rimanente verrà visualizzato sullo schermo in modo permanente. Con questa funzione programmata non è possibile visualizzare l'ora né il tempo totale di cottura programmato.

Programmazione del tempo di cottura

1. Toccare $-$ o $+$ fino a quando il simbolo $\rightarrow|$ lampeggerà sul display, quindi premere **OK**. Sul display apparirà l'indicazione 00:00.

2. Selezionare il tempo dopo il quale si desidera che l'orologio emetta l'allarme acustico toccando i sensori $-$ oppure $+$. Verranno emessi due beep di seguito a conferma dell'impostazione e verrà visualizzato il conto alla rovescia a partire dal tempo selezionato. Il simbolo $\rightarrow|$ lampeggerà lentamente.
3. Selezionare una funzione e una temperatura di cottura tramite i comandi del forno.
4. Trascorso il tempo di cottura, il forno si spegnerà, sarà emesso un segnale acustico e il simbolo $\rightarrow|$ lampeggerà rapidamente.
5. Toccare qualsiasi tasto per bloccare il segnale acustico e spegnere il simbolo $\rightarrow|$; il forno si riaccenderà.
6. Portare i comandi in posizione \circ per spegnere il forno.

In qualsiasi momento sarà possibile modificare il tempo di cottura rimanente, toccando $-$ o $+$ fino a quando il simbolo $\rightarrow|$ lampeggerà rapidamente. Quindi toccare **OK** per modificare il tempo.



NOTA

con la funzione Tempo di cottura, il tempo rimanente verrà visualizzato sul display in modo permanente. Con questa funzione programmata non è possibile visualizzare l'ora corrente sul display.

Programmazione dell'ora di fine cottura

1. Toccare $-$ o $+$ fino a quando il simbolo $\rightarrow|$ lampeggerà sul display, quindi premere **OK**. Sul display apparirà l'ora corrente.
2. Selezionare il tempo dopo il quale si desidera che l'orologio emetta l'allarme acustico toccando i sensori $-$ oppure $+$. Verranno emessi due beep di seguito a conferma dell'impostazione e verrà visualizzato il conto alla rovescia a partire dal tempo inserito. Il simbolo $\rightarrow|$ lampeggerà lentamente.
3. Selezionare una funzione e una temperatura di cottura.

4. Raggiunta l'ora di fine cottura programmata, il forno si spegnerà, sarà emesso un segnale acustico e il simbolo $\rightarrow|$ lampeggerà rapidamente.
5. Toccare qualsiasi sensore per bloccare il segnale acustico e spegnere il simbolo $\rightarrow|$; il forno si riaccenderà.
6. Portare i comandi in posizione \circ per spegnere il forno.
7. Durante la cottura sarà visualizzato il tempo di cottura rimanente e il simbolo $| \rightarrow|$ lampeggerà lentamente.
8. Raggiunta l'ora di fine cottura programmata, il forno si spegnerà, sarà emesso un segnale acustico e il simbolo $| \rightarrow|$ lampeggerà rapidamente.
9. Toccare qualsiasi sensore per bloccare il segnale acustico e spegnere il simbolo $| \rightarrow|$; il forno si riaccenderà.
10. Portare i comandi in posizione \circ per spegnere il forno.

In qualsiasi momento sarà possibile modificare il tempo di cottura rimanente, toccando $-$ o $+$ fino a quando il simbolo $\rightarrow|$ lampeggerà rapidamente. Quindi toccare **OK** per modificare il tempo.

Programmazione del tempo di cottura e dell'ora di fine cottura

1. Toccare $-$ o $+$ fino a quando il simbolo $| \rightarrow|$ lampeggerà sul display, quindi premere **OK**. Sul display apparirà l'indicazione 00:00.
2. Selezionare il tempo di cottura toccando $-$ o $+$. Saranno emessi due segnali acustici di seguito, sul display sarà visualizzato il tempo di cottura rimanente e il simbolo $| \rightarrow|$ lampeggerà lentamente.
3. Toccare $-$ o $+$ fino a quando il simbolo $\rightarrow|$ lampeggerà sul display, quindi premere **OK**. Sul display apparirà l'ora prevista di fine cottura.
4. Regolare l'ora di fine cottura toccando i sensori $-$ o $+$. Saranno emessi due segnali acustici di seguito e sarà visualizzata l'ora corrente sul display.
5. Selezionare una funzione e una temperatura di cottura. Il forno resterà spento con i simboli $| \rightarrow|$ e $\rightarrow|$ illuminati. Il forno adesso è programmato.
6. Quando si raggiunge l'ora di inizio cottura, il forno si accenderà e resterà in funzione per il tempo impostato.

In qualsiasi momento sarà possibile modificare il tempo di cottura rimanente, toccando $-$ o $+$ fino a quando il simbolo $| \rightarrow|$ lampeggerà rapidamente. Quindi toccare **OK** per modificare il tempo.

BLOCCO DI SICUREZZA PER BAMBINI

Questa funzione può essere selezionata in qualsiasi momento durante l'uso del forno.

Per attivare la funzione, toccare il tasto **OK** in modo prolungato fino a sentire un beep sonoro e fino a quando il simbolo \square sarà visualizzato sullo schermo. L'orologio a questo punto è bloccato.

Se il forno è spento e viene attivata la funzione di sicurezza per i bambini, il forno non funzionerà anche qualora venga selezionata una funzione di cottura.

Se mentre il forno è acceso si attiva questa funzione, verrà bloccata solo la manipolazione dell'orologio elettronico.

Per disattivare la funzione, toccare il tasto **OK** in modo prolungato fino a sentire un beep sonoro.

Riempire il serbatoio dell'acqua

APERTURA DEL PANNELLO ANTERIORE

- Premere il tasto  per alcuni secondi.
- Il pannello frontale si aprirà di poco (≈ 15°). Questo avviene lentamente.
- Completare manualmente l'apertura del pannello.



NOTA

È possibile aprire il pannello mentre il forno è in funzione.

RIEMPIMENTO DEL SERBATOIO DELL'ACQUA

Tutte le funzioni richiedono che il serbatoio dell'acqua sia pieno.

Riempire il serbatoio fino al segno "MAX" con acqua potabile fredda e introdurlo nel vano collocato dietro il pannello anteriore (max 0,8 litri).

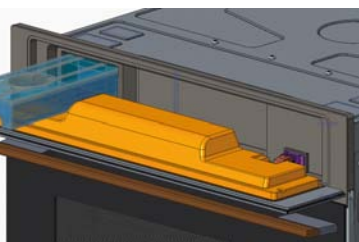

NOTA

Non utilizzare acqua sterilizzata o distillata per cucinare con il forno a vapore. I minerali contenuti nell'acqua sono necessari alla riuscita del processo di cottura.



NOTA

Durante il riempimento del serbatoio, la parte superiore NON sigilla completamente. Un riempimento eccessivo del serbatoio può causare fuoriuscite durante gli spostamenti.

RIEMPIMENTO DEL SERBATOIO DELL'ACQUA

Il contenuto del serbatoio basta solitamente per una sessione di cottura della durata di 50-60 minuti.

Tuttavia, nel caso sia necessario riempire nuovamente il serbatoio, il messaggio di ricarica dell'acqua si accende.

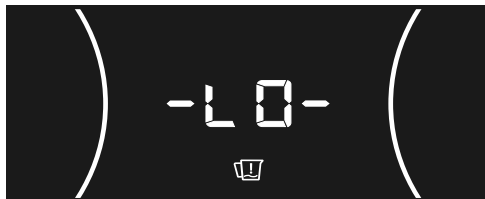

Riempire il serbatoio solo fino a un massimo di 0,5 litri così che l'acqua non fuoriesca quando viene ri-pompata nel serbatoio. RISCHIO DI FUORIUSCITA.

SVUOTAMENTO DEL SERBATOIO DELL'ACQUA

When the appliance is switched off, the residual water is pumped back into the water tank.



ATTENZIONE

L'acqua all'interno del serbatoio potrebbe essere molto calda. Pericolo di ustione!

In base alla temperatura impostata e alla durata delle funzioni di cottura a vapore, questo può richiedere fino a un'ora. Attendere sempre che sul display appaia

il simbolo , prima di rimuovere il serbatoio dell'acqua, di azionare una seconda funzione vapore o di spegnere il forno. Se viene interrotto prima del termine, il pompaggio si resetta. Questo può causare il funzionamento a secco della pompa dell'acqua interna e la conseguente emissione di vibrazioni rumorose. Nel tempo, questo può danneggiare la pompa.

Dopo che l'acqua è stata ri-pompata all'interno del serbatoio, verrà visualizzato il simbolo , per indicare che è necessario eseguire le seguenti azioni:

- Estrarre e svuotare il serbatoio dell'acqua.
- Asciugare il serbatoio e riposizionarlo nell'alloggiamento che si trova sulla parte superiore del comparto forno. Pulire e asciugare lo spazio di cottura.
- Lasciare aperto lo sportello del dispositivo per consentire allo spazio di cottura di asciugarsi e raffreddarsi completamente.



INFORMAZIONI

Al termine di ogni ciclo di cottura, si consiglia di estrarre il serbatoio dell'acqua e di svuotarlo. Così facendo sarà possibile evitare la formazione di batteri e calcare all'interno del dispositivo.

Se il serbatoio dell'acqua non è stato estratto dal forno ed è stato avviato un nuovo ciclo di cottura.

Operatività con vapore



ATTENZIONE

Si prega di fare attenzione in fase di apertura dello sportello al termine di un ciclo di cottura, in quanto dal comparto cottura potrebbero fuoriuscire vampate di calore e/o vapore. Tenersi a debita distanza per evitare ustioni. Per evitare ustioni, mantenere la presa sullo sportello del forno finché questo è completamente aperto.

A questo punto:

- La generazione di vapore è stata sospesa.
- Le pareti del comparto forno e il serbatoio sono ancora molto calde. Pericolo di ustione!
- Il timer si interrompe e il display visualizza il tempo di funzionamento restante (se è stato impostato).

FINE DI UN CICLO DI COTTURA

Alla fine della durata impostata per il tempo di cottura, vengono emessi tre segnali acustici, sul display viene visualizzata la parola "END" e viene avviata la funzione di riduzione del vapore.

Questa funzione emette gradualmente il vapore dal comparto forno, di modo che una minore quantità di vapore fuoriesca nel momento in cui viene aperto lo sportello del dispositivo.

Anche dopo lo spegnimento del dispositivo, la ventola di raffreddamento può continuare

a funzionare per alcuni minuti. Si tratta di una funzione normale il cui scopo è quello di ridurre la temperatura all'interno del forno.

Quando il display visualizza il simbolo , significa che l'acqua è stata ri-pompata e che è possibile estrarre il serbatoio dell'acqua.

Estrarre il serbatoio dell'acqua e asciugarlo completamente. Lasciar raffreddare lo spazio di cottura per alcuni istanti, quindi pulirlo e asciugarlo servendosi di un panno. Lo sportello dovrebbe essere lasciato aperto per alcuni minuti di modo che il dispositivo possa asciugarsi completamente.

FUORIUSCITA DI VAPORE

È normale assistere a una fuoriuscita intermittente di vapore dalla parte anteriore del forno.

Questo è particolarmente evidente in inverno o in ambienti con elevata umidità.

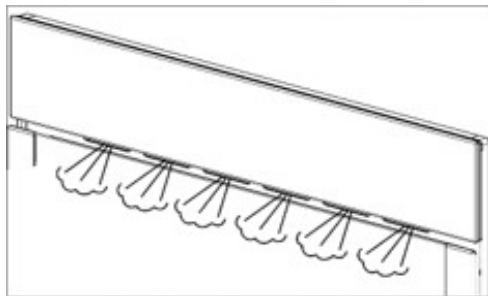



RESIDUI DI ACQUA ALL'INTERNO DEL FORNO

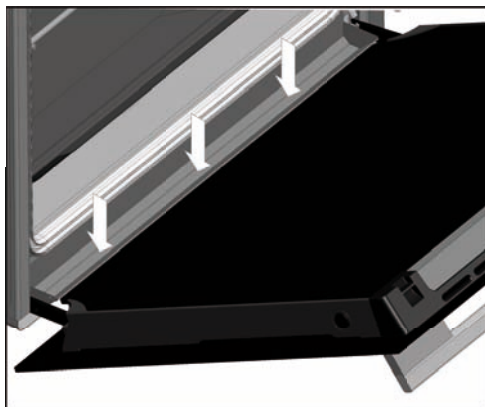

Per ridurre il residuo d'acqua all'interno del forno, si consiglia di inserire un vassoio nella posizione inferiore (posizione 1). L'umidità rimanente può essere facilmente asciugata con un panno o una salvietta. L'acqua che condensa lungo lo sportello si raccoglie in basso, nella parte anteriore del forno. Un accumulo eccessivo di liquidi può causare una fuoriuscita che rischia di danneggiare il mobile della cucina. Ricordarsi di asciugare quest'area a fine cottura. L'area è accessibile con il forno aperto.



Disincrostazione

PROCEDURA DI DISINCROSTAZIONE

1. Toccare i comandi $-$ o $+$ finché il simbolo Disincrostazione  lampeggia sul display.
2. Premere **OK** per iniziare la funzione di Disincrostazione.
3. Quando il display visualizza il messaggio "0,5" procedere all'estrazione del serbatoio dell'acqua.
4. Versare 0,5 litri di soluzione disincrostante idonea nel serbatoio dell'acqua e ricollocarlo.
5. Premere **OK**. Viene avviato il ciclo di Disincrostazione, che richiederà all'incirca 30 minuti.
6. Il processo di disincrostazione è silenzioso e, per tutta la durata, il display visualizza la percentuale di avanzamento del processo e il simbolo Disincrostazione .
7. Quando sul display appare l'indicazione  e il forno emette un segnale acustico, rimuovere il serbatoio d'acqua e svuotarlo.
8. Riempire il serbatoio dell'acqua con 0,5 litri di acqua dolce e riposizionarlo.

9. Chiudere il pannello. Viene avviato il primo ciclo di risciacquo.
10. Quando sul display appare nuovamente l'indicazione  e il forno emette nuovamente un segnale acustico, rimuovere il serbatoio d'acqua e svuotarlo.
11. Riempire il serbatoio dell'acqua con 0,5 litri di acqua fredda e riposizionarlo.
12. Chiudere il pannello. Viene avviato il secondo ciclo di risciacquo.
13. Una volta finito il ciclo di risciacquo, sul display appare il simbolo , insieme ad un segnale acustico, fino a che il serbatoio dell'acqua non viene rimosso.
14. Estrarre, svuotare e asciugare il serbatoio dell'acqua.

ANNULLARE LA DISINCROSTAZIONE

È possibile annullare il processo di disincrostazione prima di rimuovere il serbatoio dell'acqua la prima volta (punto 4).

1. Premere $-$ e verrà visualizzato STOP.
2. Confermare con **OK**.

Funzione Küppersbusch ÖkoClean®

Questa funzione facilita la pulizia del grasso e dei residui di sporczia rimasti attaccati alle pareti del forno.

Per una maggiore facilità di pulizia, evitare l'accumulo di sporco. Pulire frequentemente il forno.

PROGRAMMARE LA FUNZIONE KUPPERSBUSCH ÖKOCLEAN®



ATTENZIONE

Non versare acqua all'interno del forno caldo; lo smalto potrebbe danneggiarsi.

Effettuare sempre il ciclo a forno freddo. Se questo viene effettuato con il forno eccessivamente caldo, il risultato potrebbe non essere quello desiderato, con il rischio di danneggiare lo smalto.

Estrarre prima i vassoi e tutti gli accessori dall'interno del forno, compresi i supporti per i vassoi o le guide telescopiche.

A tal fine attenersi alle istruzioni riportate nel manuale di installazione e manutenzione in dotazione con il forno.

1. A forno freddo, sistemare una spugna ben allargata sul fondo del forno.

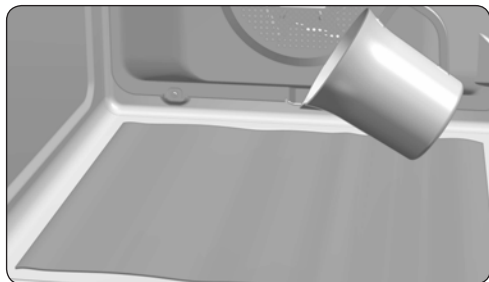

2. Versare lentamente 200 ml di acqua nella parte inferiore della cavità del forno.



INFORMAZIONI

Per un migliore risultato aggiungere un cucchiaino di detergente neutro per piatti nel bicchiere d'acqua prima di versarlo sulla spugna.

3. Con la manopola di controllo in posizione **0**, tocca **-** o **+** fino a che il messaggio HYCL non viene visualizzato sullo schermo.
4. Premi **OK** per avviare la funzione Hydroclean@.
5. Si avvertirà un segnale sonoro a conferma dell'avvio della funzione Küppersbusch ÖkoClean®, il simbolo  lampeggerà lentamente e sullo schermo sarà visualizzato il tempo rimanente al termine della funzione.



ATTENZIONE

La durata di questo ciclo non può essere modificata. Per arrestare il ciclo prima della fine, tocca **-** e la parola STOP apparirà sul display. Premi **OK** e la funzione verrà interrotta.

6. Raggiunta l'ora di fine funzione, il forno si spegnerà, sarà emesso un segnale acustico e il simbolo  lampeggerà rapidamente.



ATTENZIONE

Non aprire lo sportello del forno fino al termine della funzione ÖkoClean®.

La fase di raffreddamento è necessaria affinché la funzione venga completata correttamente.

7. Toccare con il dito qualsiasi tasto per interrompere il segnale acustico e spegnere il simbolo .
8. Adesso è possibile rimuovere i residui di sporczia e l'acqua in eccesso con la spugna.

La funzione ÖkoClean® è realizzata a bassa temperatura. Tuttavia, i tempi di raffreddamento possono variare in base alla temperatura ambiente.



Qualora, dopo la funzione ÖkoClean® sia comunque necessaria una pulizia più profonda, usare dei detergenti neutri e spugne non abrasive.



ATTENZIONE

Prima di toccare direttamente la superficie interna del forno, accertarsi che la temperatura sia accettabile.

Messaggi e avvisi del forno

Visualizzazione	Descrizione
Disincrostazione	
SOFT	Acqua poco dura.
MED	Acqua mediamente dura.
HARD	Acqua dura.
 C AL	È necessario disincrostare il dispositivo. Lampeggiante – inizia il processo di disincrostazione.
0,5L	Versare 0,5 litri di soluzione disincrostante e acqua dolce nel serbatoio dell'acqua.
0,8L	Versare 0,8 litri di acqua fredda nel serbatoio per il risciacquo.
Serbatoio dell'acqua	
 -LO-	Il serbatoio è vuoto: riempirlo con 0,5 litri d'acqua.
dEPO	Il serbatoio dell'acqua deve essere estratto, svuotato e reinserito.
rES	Indicazione del fatto che manca il serbatoio dell'acqua.
Altri messaggi	
SHO	Modalità Demo.
END	Fine della funzione.
PrE	Consente di attivare/disattivare il preriscaldamento rapido delle funzioni statiche.
HYCL	Consente di attivare la funzione Hydroclean.

Avisos de segurança

Conselhos gerais

Respeite TODOS os avisos de segurança!



Atenção: perigo de sobreaquecimento!

Ao utilizar o forno, não tape o fundo com papel de alumínio nem coloque tachos, frigideiras ou outros utensílios semelhantes no interior. Se o fizer, o forno pode sobreaquecer, causando danos no esmalte.

- O forno fica quente quando está em funcionamento. A ventoinha de refrigeração liga-se quando o forno sofre um sobreaquecimento. A ventoinha de refrigeração permanece ligada até que o forno arrefeça, mesmo depois de o aparelho ter sido desligado. O ruído emitido pela ventoinha é normal e não significa que existam danos no forno.
- Ao preparar pratos com álcool ou levedura, com funções que utilizem ar quente, pode libertar-se um cheiro avinagrado. Se o cheiro for desagradável, utilize uma função que não inclua a ventoinha, como o aquecimento da parte inferior e superior.
- O relógio eletrónico está equipado com tecnologia de controlo tátil. Para operar o relógio, basta tocar nos símbolos de controlo no vidro com a ponta do dedo. A sensibilidade do controlo tátil adapta-se às condições. Certifique-se de que a superfície em vidro do painel de controlo está limpa e desobstruída quando ligar o forno.
- Se o forno não responder adequadamente quando tocar no vidro, desligue o forno durante alguns segundos e volte a ligá-lo. Assim, os sensores vão ajustar-se automaticamente, para que possam voltar a reagir ao controlo tátil.

Ligação e utilização

- Apenas os fogões KÜPPERSBUSCH foram fabricados e testados para serem utilizados por cima de um forno KÜPPERSBUSCH. Não utilize outros fogões.
- Qualquer manipulação ou reparação do aparelho, incluindo a substituição do cabo de alimentação, deve ser efetuada apenas pelo pessoal técnico autorizado e utilizando peças originais. A reparação ou manipulação efetuadas por outras pessoas podem danificar o aparelho e levar ao mau funcionamento do mesmo, pondo em risco a sua segurança.
- Não permita a presença de crianças pequenas perto do forno quando este está em funcionamento, uma vez que pode atingir temperaturas muito elevadas.
- As crianças devem ser supervisionadas para garantir que não brincam com o aparelho.
- Este aparelho não deve ser utilizado por pessoas (incluindo crianças) com capacidades físicas, sensoriais ou mentais reduzidas, ou por pessoas que não tenham a devida experiência e conhecimento, exceto se forem supervisionadas e se lhes forem fornecidas as instruções necessárias relativas à utilização do aparelho por uma pessoa responsável pela sua segurança.

Forno

- O forno deve funcionar sempre com a porta fechada.
- O fabricante não se responsabiliza pela utilização do forno para outros fins que não a preparação de alimentos em casa.
- Utilize o forno apenas depois de este estar instalado na respetiva unidade na cozinha.
- Não guarde óleos, gorduras ou materiais inflamáveis dentro do forno. Isso pode ser perigoso quando o forno for ligado.
- Não se sente nem se apoie na porta do forno quando esta estiver aberta. Pode danificá-la e pôr em risco a sua segurança.
- Para preparar alimentos no forno, coloque o tabuleiro ou a grelha fornecidos nas ranhuras de encaixe dentro do forno. O tabuleiro e a grelha têm um sistema que torna mais fácil o movimento de retirada parcial para um melhor manuseamento dos alimentos.
- Não coloque recipientes ou alimentos na superfície inferior do forno. Utilize sempre o tabuleiro e a grelha.
- Não verta água na superfície inferior do forno quando este está em funcionamento, uma vez que pode danificar o esmalte. Abra a porta do forno o menos possível durante o cozinhado. Isso reduz o consumo de energia.
- Utilize luvas de proteção quando efetuar operações dentro do forno.
- É normal que ocorra alguma condensação na porta do forno quando estiver a cozinhar pratos com um conteúdo mais líquido.

Antes da primeira utilização

- Retire as embalagens e o aparelho antigo.
- Retire as embalagens e recicle-as de uma forma ecológica.
- Se devolver o material das embalagens, as matérias-primas são guardadas e é gerado menos desperdício. Os aparelhos antigos ainda contêm materiais que podem ser aproveitados. Leve o seu aparelho antigo a um ponto de recolha para o aproveitamento desses materiais. Os aparelhos antigos devem ficar inoperantes antes de serem descartados, para evitar a utilização não apropriada dos mesmos.

Informações técnicas

Se precisar de contactar o serviço pós-venda ou encomendar peças sobresselentes, deve indicar as informações técnicas fornecidas com o aparelho.

As informações técnicas do forno encontram-se à direita, na estrutura lateral. Consegue visualizá-las com a porta aberta.



Limpeza e cuidados

Leia este capítulo antes de utilizar o aparelho pela primeira vez.

Se o forno for limpo de forma correta e com a frequência adequada, vai permanecer em bom estado e como novo durante muitos anos. Abaixo, apresentamos uma série de instruções para o cuidado e a limpeza das superfícies do forno sem as danificar.

Para todas as superfícies



Perigo de morte!

Não utilize dispositivos de limpeza a vapor e/ou pressão para limpar o forno.

O aparelho pode ficar danificado e criar uma situação que apresente perigo de morte.



Perigo de queimaduras!

Deixe o aparelho arrefecer até poder tocar com as mãos antes de o limpar.

- Limpe o aparelho após cada utilização. As manchas ou os restos de alimentos que não forem removidos podem queimar-se na próxima vez que o forno for utilizado. Muitas vezes, essas manchas ou restos de alimentos não podem ser removidos sem deixar marcas.
- Se existirem apenas pequenas manchas, limpe as superfícies com um pano, uma escova ou uma esponja macia, água quente e um pouco de detergente da loiça. Depois, passe água fria para que não fiquem restos de detergente que podem descolorar a superfície e causar mais manchas. Seque de imediato com um pano.

Eis algumas instruções para a limpeza de manchas mais difíceis nas diferentes superfícies e elementos.



Nunca limpe com

- **produtos abrasivos ou lixívia que contenham oxigénio ativo, cloro ou outros ingredientes corrosivos.**
- **produtos de limpeza que risquem, como agentes abrasivos, palha de aço, esfregões com sabão, escovas duras, esfregões em aço inoxidável, esponjas plásticas ou esponjas com uma superfície que risque (lado do esfregão).**

Utilização do forno

O forno foi concebido para cozinhar, assar e cozer e para manter os alimentos quentes. O forno não pode ser utilizado para descongelar carne ou peixe.

Utilize o forno apenas se este estiver devidamente colocado numa peça de mobiliário adequada. Utilize o forno apenas de acordo com as instruções de utilização indicadas. Qualquer outra utilização não está em conformidade com os requisitos e pode causar danos materiais e até ferimentos. O fabricante não se responsabiliza por quaisquer danos causados pela utilização indevida do aparelho.

O forno foi concebido para utilização exclusiva em residências privadas. Não foi concebido para uma utilização comercial. O forno não é adequado para aquecer divisões. A luz do forno destina-se apenas à iluminação do espaço de cozedura e não à iluminação da divisão. A porta do forno destina-se apenas a fechar o forno.



Utilize o forno apenas para cozinhar, assar, cozer e manter os alimentos quentes!

Descrição do forno

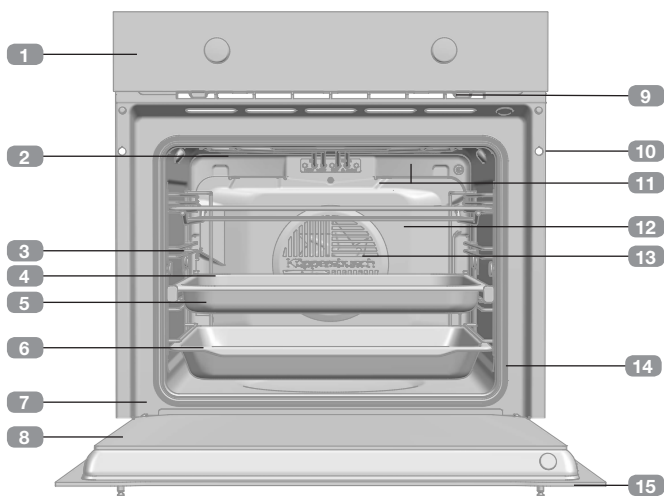

- 1 Painel de comandos
- 2 Resistência do grill
- 3 Apoio dos tabuleiros
- 4 Grelha
- 5 Tabuleiro perfurado
- 6 Tabuleiro
- 7 Dobradiça
- 8 Vidro interior
- 9 Saída de ar de refrigeração
- 10 Fixação ao móvel
- 11 Lâmpada
- 12 Painel traseiro
- 13 Turbina
- 14 Junta de forno
- 15 Porta

Painel de comandos

Modelo BD6340



- 1 Seletor de temperaturas.
- 2 Relógio elétrico.
- 3 Seletor de funções.

Símbolos do seletor de funções

Modelo BD6340



Funções do forno



INFORMAÇÃO

Para uma descrição da utilização de cada uma das funções, consulte o guia de cozinhados fornecido com o seu forno.

○ DESLIGAR O FORNO



CONVENCIONAL



MAXIGRILL



CONVENCIONAL COM TURBINA



MAXIGRILL COM TURBINA



RESISTÊNCIA INFERIOR



PIZZA



ÖKOTHERM AR QUENTE



ECO

FUNÇÕES DE VAPOR

100%
 VAPOR 100%

FUNÇÕES COMBINADAS





 REGENERAÇÃO

 CONVENCIONAL COM VAPOR

 TURBO COM VAPOR

 Funções que incorporam pré-aquecimento rápido automático

Pré-aquecimento automático rápido

As funções assinaladas com o símbolo  incluem o pré-aquecimento automático rápido por predefinição. Para desativar esta definição de fábrica aceda Com o seletor na posição , toque em  ou em  até a mensagem PrE ser exibida no ecrã.

Prima **OK** para exibir o estado atual.



Para alterar o estado, rode o seletor da temperatura e confirme a seleção com **OK**.

Quando o ajuste da temperatura for atingido, é emitido um sinal sonoro.

Descrição do relógio eletrónico



1 TECLAS

, **OK** e : Permitem a programação das funções do relógio electrónico e aceda às funções especiais.



 Comuta entre luz interior ligada e desligada. Mantenha premido para ativar a luz interior durante 2h no máximo até a porta ser aberta e fechada novamente ou este botão ser premido novamente.

 Permite a abertura do painel frontal.

2 SÍMBOLOS

Funções do relógio



 **AVISADOR:** Ilumina-se quando é selecionada a função de avisador do relógio. Gera um sinal acústico no final do tempo programado. O forno não se desligará quando termina o tempo. Esta função também pode ser utilizada quando o forno estiver a cozinhar.

 e  **PROGRAMAÇÃO:** Iluminam-se para indicar que o forno está programado (duração, fim ou total).

•  **Duração do cozinhado:** Permite cozinhar durante um tempo selecionado e a seguir o forno desligar-se-á de forma automática.

Caso tenha selecionado a duração do cozinhado e apague o forno de forma manual, antes de finalizar o tempo programado, verá como no relógio o tempo continua até ao fim.

•  **Hora de finalização do cozinhado:** Permite cozinhar até uma hora estabelecida e a seguir o forno desligar-se-á de forma automática.

•  e  **Duração e finalização do cozinhado:** Permite programar a duração e a hora de finalização do cozinhado. O forno ligar-se-á de forma automática para cozinhar durante o tempo selecionado (Duração) e desligar-se-á automaticamente na hora indicada (Finalização do cozinhado).

 **BLOQUEIO DO RELÓGIO:** Indica que as teclas touch do relógio estão bloqueadas, evitando a sua manipulação por parte de crianças pequenas.

Outras funções

 **AQUECIMENTO:** Indica que o forno está a transmitir calor ao alimento.

 **ÖKOCLEAN:** Ilumina-se durante a função Küppersbusch ÖkoClean®.

 **FUNÇÃO DE VAPOR:** Indica cozedura com vapor.

 **DESCALCIFICAR:** Permanece acesa durante o processo de descalcificação.

 **DUREZA DA ÁGUA:** Permanece acesa durante a definição da dureza da água.

 **ESCASSEZ DE ÁGUA:** Permanece acesa quando o depósito da água necessita de ser enchido.



ATENÇÃO

A sensibilidade das teclas touch adapta-se continuamente às condições ambientais. Ao ligar o forno à corrente, é necessário ter o cuidado de garantir que a superfície do vidro da parte da frente dos comandos está limpa e livre de qualquer obstáculo.

Se, ao tocar nas teclas, o relógio não responder corretamente, é necessário desligar o forno da rede elétrica e voltar a ligá-lo algum tempo depois. Desta forma os sensores ajustam-se automaticamente e reagirão novamente ao tocar com o dedo.

FUNÇÃO DEMO

Com a função DEMO ativada, pode usar o forno sem aquecer.

Este modo deve ser ativado antes de definir a hora no relógio se for para ser instalado numa exposição com uma ligação à rede elétrica.

Ativação da função DEMO

No modo de programação, clique em simultâneo nas teclas **—** e **OK**, até que no ecrã apareça a indicação SHO.

As letras SHO são exibidas durante alguns segundos a cada minuto para indicar o estado do aparelho.

O forno pode ser usado normalmente, mas não aquece.

Para desligar o modo DEMO (demonstração), desligue o aparelho da alimentação.

ACERTAR A HORA

- Para acertar a hora do forno, o seletor de funções e temperatura deve estar na posição **○**.
- Ao ligar o forno, observará que no relógio aparece a piscar a indicação 12:00.
- Ao pressionar **—** ou **+** a hora e, de seguida, os minutos. Ouvirá 2 beeps (sinais sonoros) seguidos, que confirmam a hora definida.
- Se pretender alterar a hora, pressione **—** ou **+** até que a indicação da hora fique intermitente. Pressione **OK** e siga os passos descritos no ponto anterior.



NOTA

O seu relógio possui um modo de iluminação noturna, de modo que diminuirá a intensidade da luz do visor entre as 00:00 e as 06:00 horas.



ATENÇÃO

No caso de um corte de corrente elétrica, será apagada toda a programação do relógio eletrónico.

Se isto acontecer, rode o seletor de funções e temperatura para a posição **○**.

Aparecerá a indicação 12:00 e depois poderá acertar o relógio seguindo as instruções anteriores.

DUREZA DA ÁGUA

- Depois de acertar o relógio, é necessário definir a dureza da água.
- A opção da dureza da água aparece no ecrã.
- Para alterar a opção rode o seletor direito.
- Pressione **OK** para confirmar.
- Para modificar a dureza da água, toque em **—** ou em **+** até o símbolo da função **☰** piscar.

- Pressione **OK** para confirmar.
- Rode o seletor direito para selecionar a dureza da água desejada.
- Pressione **OK** para confirmar.

Tipo	Dureza del agua			
	Ca + Mg (ppm)	Grad. inglesa [°eH]	Grad. francesa [°fH]	Grad. alemã [°dH]
MACIA	0 a 150	0 a 11	0 a 15	0 a 8
MÉDIA	151 a 350	12 a 25	16 a 35	9 a 20
DURA	501 a 500	26 a 35	36 a 50	21 a 28



ATENÇÃO

Em caso de falha de alimentação elétrica, as definições de dureza da água serão apagadas. Reponha-as e programe novamente após o restabelecimento da energia.

Manuseamento do forno

FUNCIONAMENTO MANUAL

- Após acertar a hora do relógio, o seu forno está pronto para cozinhar. Ao rodar o seletor de controlo, a temperatura predefinida é indicada para cada função. Rode o seletor da temperatura para selecionar uma temperatura nova e prima **OK** para confirmar a seleção.



INFORMAÇÃO

Ao cozinhar,, a temperatura é apresentada no ecrã do relógio ao rodar o seletor é possível alterar a temperatura de cozedura do forno rodando o seletor da temperatura novamente e premindo **OK** para confirmar.

- Poderá verificar que o símbolo  se ilumina durante o cozinhado para indicar a transmissão de calor ao alimento. Este

símbolo apaga-se quando é atingida a temperatura selecionada.

- Para desligar o forno, coloque os comandos na posição  .



INFORMAÇÃO

Quando inicia um cozinhado, o forno mostra o tempo necessário para o cozinhado.





INFORMAÇÃO

Se selecionou a função de cozedura a vapor, lembre-se de encher o depósito da água antes de começar a cozinhar.

O símbolo  permanece aceso no visor do relógio durante o processo de cozedura.

FUNCIONAMENTO DO TEMPORIZADOR DO FORNO

Programação do Avisador

1. Prima $-$ ou $+$ até que o símbolo  fique intermitente no visor e prima **OK**. No visor será exibida a indicação 00:00.
2. Selecione o tempo, após o qual pretende que o relógio avise, tocando em $-$ ou $+$. Ouvirá 2 beeps seguidos como confirmação e será exibida a contagem decrescente do tempo definido. O símbolo  piscará lentamente.
3. Quando terminar o tempo, será emitido um sinal acústico durante 90 segundos e o símbolo  piscará mais rápido.



NOTA

Com a função Avisador, o forno não se desligará quando termine o tempo programado.

4. Prima qualquer tecla para parar o sinal sonoro, nesse momento o símbolo  apagar-se-á.

Caso pretenda alterar o tempo do avisador, siga novamente os passos descritos. Ao aceder ao temporizador, será exibido o tempo restante atual, que poderá ser alterado.



NOTA

Com a função Avisador, o tempo restante permanece em exibição no visor. Com esta função ativada, não é possível visualizar a hora nem o tempo total programado para o cozinhado.

Programação da Duração do Cozinhado

1. Prima $-$ ou $+$ até que o símbolo $\rightarrow|$ fique intermitente no visor e prima **OK**. No visor será exibida a indicação 00:00.
2. Selecione o tempo, após o qual pretende que o relógio avise, tocando em $-$ ou $+$. Ouvirá

2 beeps seguidos como confirmação e será exibida a contagem decrescente do tempo definido. O símbolo $\rightarrow|$ piscará lentamente.

3. Selecione uma função e uma temperatura de cozinhado com os comandos do forno.
4. Decorrida a duração do cozinhado, o forno desligar-se-á, soará um sinal sonoro e o símbolo $\rightarrow|$ piscará mais depressa.
5. Prima qualquer tecla para parar o sinal sonoro e apagar o símbolo $\rightarrow|$, ligando de novo o forno.
6. Coloque os comandos na posição **O** para desligar o forno.

Pode alterar o tempo de cozinhado restante a qualquer momento, bastando para tal premir $-$ ou $+$ até que o símbolo $\rightarrow|$ comece a piscar rapidamente. De seguida, prima **OK** para alterar o tempo.



NOTA

Com a função Duração de cozinhado, o tempo restante permanece em exibição no visor. Com esta função ativada, não é possível visualizar a hora atual no visor.

Programação da Hora de Finalização do Cozinhado

1. Prima $-$ ou $+$ até que o símbolo $\rightarrow|$ fique intermitente no visor e prima **OK**. No visor é apresentada a hora atual.
2. Selecione o tempo, após o qual pretende que o relógio avise, tocando em $-$ ou $+$. Ouvirá 2 beeps seguidos como confirmação e será exibida a contagem decrescente do tempo definido. O símbolo $\rightarrow|$ piscará lentamente.
3. Selecione uma função e uma temperatura de cozinhado.
4. Assim que for atingida a hora de finalização programada, o forno desligar-se-á, será emitido um sinal sonoro e o símbolo $\rightarrow|$ piscará mais depressa.

5. Prima qualquer sensor para parar o sinal sonoro e apagar o símbolo $\rightarrow|$, ligando de novo o forno.
6. Coloque os comandos na posição \circ para desligar o forno.

Pode alterar o tempo de cozinhado restante a qualquer momento, bastando para tal premir $-$ ou $+$ até que o símbolo $\rightarrow|$ comece a piscar rapidamente. De seguida, prima **OK** para alterar o tempo.

Programação da Duração e Finalização do Cozinhado

1. Prima $-$ ou $+$ até que o símbolo $| \rightarrow|$ fique intermitente no visor e prima **OK**. No visor será exibida a indicação 00:00.
2. Selecione a duração do cozinhado, tocando em $-$ ou $+$. Posteriormente, soarão 2 beeps seguidos e será exibido o tempo restante no visor e o símbolo $| \rightarrow|$ piscará lentamente.
3. Prima $-$ ou $+$ até que o símbolo $\rightarrow|$ fique intermitente no visor e prima **OK**. No visor é apresentada a hora prevista de finalização.
4. Ajuste a hora de finalização do cozinhado, premindo $-$ ou $+$. Posteriormente soarão 2 beeps seguidos, será mostrada a hora atual no visor.
5. Selecione uma função e uma temperatura de cozinhado. O forno permanecerá desligado e com os símbolos $| \rightarrow|$ e $\rightarrow|$ iluminados. O seu forno está programado.
6. Quando for alcançada a hora de início do cozinhado, o forno entrará em funcionamento e o cozinhado decorrerá durante o tempo selecionado.

7. Durante o cozinhado será exibido o tempo de cozinhado restante e o símbolo $| \rightarrow|$ piscará lentamente.
8. Assim que for atingida a hora de finalização programada, o forno desligar-se-á, será emitido um sinal sonoro e o símbolo $| \rightarrow|$ piscará mais depressa.
9. Prima qualquer sensor para parar o sinal sonoro e apagar o símbolo $| \rightarrow|$, ligando de novo o forno.
10. Coloque os comandos na posição \circ para desligar o forno.

Pode alterar o tempo de cozinhado restante a qualquer momento, bastando para tal premir $-$ ou $+$ até que o símbolo $| \rightarrow|$ comece a piscar rapidamente. De seguida, prima **OK** para alterar o tempo.

BLOQUEIO DE SEGURANÇA PARA CRIANÇAS

Esta função pode ser selecionada a qualquer momento durante a utilização do forno.

Para ativar a função, prima a tecla **OK** de modo prolongado até que soe 1 sinal sonoro e o símbolo \square seja exibido no visor. O relógio está bloqueado.

Se o forno estiver desligado e a segurança para crianças estiver ativa, o forno não cozinhará mesmo que selecione uma função de cozinhado.

Caso ative esta função enquanto estiver a utilizar o forno, apenas bloqueará a manipulação do relógio eletrónico.

Para desativar a função, prima a tecla **OK** de modo prolongado até que soe 1 sinal sonoro.

Encher com água

ABERTURA DO PAINEL FRONTAL

- Pressione a tecla  durante alguns segundos.
- O painel frontal abre ligeiramente ($\approx 15^\circ$). Este processo é lento.
- Acabe a abertura do painel manualmente.

NOTA

O painel pode ser aberto durante o funcionamento do forno.

ENCHER O DEPÓSITO DE ÁGUA

Todas as funções exigem que o depósito de água esteja cheio.

Encha o depósito com água potável fresca fria até à marcação “MAX” e coloque-o na parte superior do forno até encaixar. Aproximadamente 0,8l.

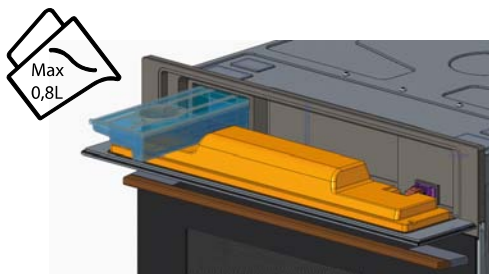

NOTA

Não utilize água esterilizada ou destilada para cozinhar com o forno a vapor. Os minerais na água são essenciais para que o processo de cozedura funcione.

NOTA

Ao encher o tanque de água, a parte superior do tanque NÃO é totalmente vedada. O excesso de água no tanque poderá causar o transbordo quando o tanque for removido.

INTRODUZIR MAIS ÁGUA

O volume de água é, geralmente, suficiente para um processo de cozedura de 50-60 minutos.

Se, por ventura, for necessário colocar mais água no depósito, surge a mensagem:



Deite 0,5 litros no máx., para garantir que a água não transborda quando volta ao depósito. PERIGO DE TRANSBORDO!

ESVAZIAR O DEPÓSITO DE ÁGUA

Quando o aparelho é desligado, a água restante é bombeada de volta ao depósito de água.

ATENÇÃO

A água no depósito pode estar quente. Perigo de queimaduras!

Dependendo da configuração da temperatura e da duração das funções de cozedura a vapor, este processo pode demorar até 1 hora para ser concluído. Espere sempre até a mensagem  pare de piscar no display antes de remover o tanque de água, tentar executar uma segunda função de vapor ou desligar o forno. Se o processo for interrompido antes de terminar, o bombeamento será reiniciado, o que pode fazer com que a bomba de água interna seque e faça algum barulho durante a operação. Ao longo do tempo, isto pode causar danos à bomba.

Quando toda a água se encontra novamente no depósito, o visor mostra . Proceda da seguinte forma:

- Retire o depósito de água do aparelho e esvazie-o.
- Seque o depósito de água e coloque-o novamente no aparelho. Com um pano seque o interior do aparelho.
- Deixe a porta do aparelho aberta até o aparelho ter arrefecido e estar totalmente seco.



INFORMAÇÃO

Recomenda-se que retire e esvazie o depósito de água após cada processo de cozedura. Evitará o desenvolvimento de bactérias e de calcário no aparelho.

Se quiser realizar dois processos de cozedura a vapor sucessivos, não é necessário esvaziar o depósito de água.

Funcionamento a vapor



ATENÇÃO

Quando se abre a porta, durante ou depois do processo de cozedura, sai vapor quente do aparelho. Afaste-se para o lado ou para trás.

Neste momento:

- A produção de vapor foi interrompida.
- As paredes interiores e o depósito de água ainda estão quentes. Perigo de queimaduras!
- O relógio pára, sendo mostrado o tempo de funcionamento restante (caso tenha sido regulado).

FIM DE UM CICLO DE COZINHAR

No final do tempo de cozedura programado, serão emitidos três apitos e o mostrador exibirá a palavra “END”, o forno inicia a função de redução de vapor.

Esta função liberta, gradualmente, o vapor da cavidade, para que não exista uma libertação súbita de vapor quando a porta do aparelho for aberta.



NOTA

Cubra la ranura dentro de la cavidad mientras no esté usando la sonda. Si no se cubrir la ranura, el horno se daña.

A ventoinha de arrefecimento pode continuar a funcionar por um certo período de tempo depois de o aparelho ter sido desligado. Esta é uma função normal, com o propósito de reduzir a temperatura no interior do forno.



Quando o mostrador exhibe a palavra **DEPO**, significa que a água foi bombeada e que o depósito de água pode ser removido.

Remova o depósito de água e secá-lo minuciosamente. Deixar a área de cozinhar arrefecer por um momento, procedendo à sua limpeza e secagem com um pano. A porta deve ser deixada aberta por algum tempo, de modo a que o aparelho possa secar por completo.

SAÍDA DE VAPOR

É normal que, durante o funcionamento, o forno liberte vapor de forma intermitente na parte da frente.

Esta situação nota-se mais durante o inverno ou em ambientes com humidade mais elevada.

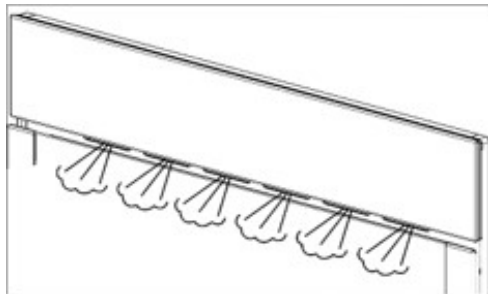

ÁGUA RESIDUAL NO FORNO

Para reduzir a água residual de dentro do forno, recomendamos que insira o tabuleiro na posição inferior (posição 1). A humidade remanescente pode ser facilmente limpo com um pano ou uma toalhita de limpeza. A água que se condensa na porta acumula-se na parte frontal do forno. A acumulação excessiva de líquido poderia transbordar e causar danos à unidade de cozinha. Lembre-se de secar esta área após a confeção. Pode chegar a esta parte com a porta aberta.

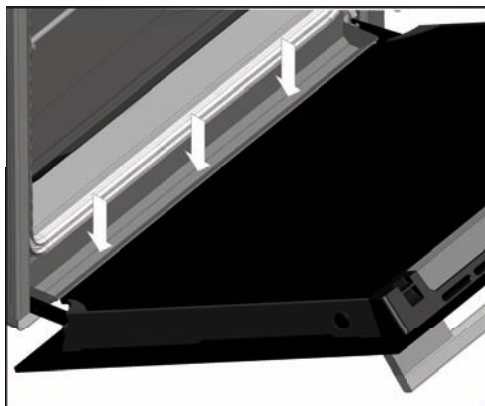

Descalcificação

PROCEDIMENTO DE DESCALCIFICAÇÃO

1. Toque em **-** ou em **+** até o símbolo de descalcificação piscar no ecrã.
3. Pressione a tecla **OK** para iniciar a função de descalcificação.
4. Quando o visor mostra a mensagem “0.5L”, remova o depósito de água.
5. Deite 0.5 litros de um produto de descalcificação adequado no depósito de água e volte a colocá-lo no sítio correto.
6. Pressione a tecla **OK** O ciclo de descalcificação é iniciado e demora cerca de 30 minutos.
7. O processo de descalcificação é silencioso e durante o processo o ecrã mostra a percentagem para o fim do processo e o símbolo de descalcificação .
8. Quando o ecrã exhibe e o forno apitar, remova e esvazie o depósito.
9. Encha o depósito de água com 0.5 litros de água fria e volte a colocá-lo no sítio.
10. Feche o painel. Começa o primeiro ciclo de lavagem.
11. Quando o ecrã exhibir novamente e o forno emitir um apito, remova e esvazie o depósito de água.
12. Encha o depósito de água com 0.5 litros de água fria e coloque-o novamente no sítio.
13. Feche o painel. Começa o segundo ciclo de lavagem.
14. Quando o ciclo de lavagem tiver terminado será exibido no ecrã o símbolo e o forno emite um sinal sonoro até que o depósito de água seja removido.
15. Retirar, esvaziar e secar o depósito de água.

CANCELAR A DESCALCIFICAÇÃO

É possível cancelar o processo de descalcificação antes de remover o depósito da água pela primeira vez (ponto 4).

1. Prima **-** e a palavra STOP é exibida.
2. Confirme com **OK**.

Função Küppersbusch ÖkoClean®

Esta função facilita a limpeza de gordura e restos de sujidade que tenham aderido às paredes do forno.

Para facilitar a limpeza, evite a acumulação de sujidade. Limpe frequentemente o forno.

PROGRAMAR A FUNÇÃO KUPPERSBUSCH ÖKOCLEAN®



ATENÇÃO

Não verta água no interior do forno enquanto este ainda estiver quente, pois poderá danificar o esmalte do mesmo.

Realize sempre o ciclo com o forno frio. Se o procedimento for efetuado com o forno demasiado quente, poderá haver alterações no resultado e poderá danificar o esmalte.

Retire previamente os tabuleiros e todos os acessórios do interior do forno, incluindo os suportes dos tabuleiros ou as guias telescópicas.

Para tal, siga as instruções presentes no manual de instalação e manutenção fornecido com o forno.

1. Com o forno frio, coloque um pano estendido na base do forno.

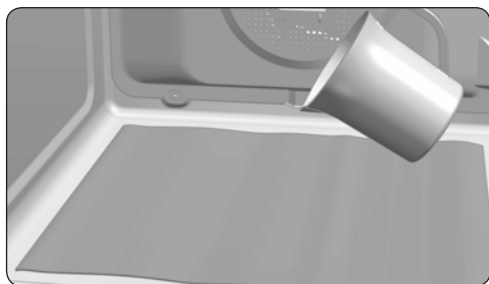

2. Verta lentamente 200 ml de água na parte inferior da cavidade do forno.



INFORMAÇÃO

Para melhores resultados, adicione uma colher pequena de detergente suave para a loiça no copo de água antes de o verter no pano.

3. O seletor de controlo na posição **O**, toque em **-** ou em **+** até a mensagem HYCL ser exibida no ecrã.
4. Prima **OK** para iniciar a função ÖkoClean®.
5. De seguida, ouvirá um sinal sonoro de confirmação do início da função Küppersbusch ÖkoClean®, o símbolo  piscará lentamente e será exibido no visor o tempo restante até à finalização da função.



IMPORTANTE

Não é possível alterar a duração desta função. Para finalizar antes do tempo estabelecido, toque em **-** e a palavra STOP é exibida no ecrã. Prima **OK** e a função para.

6. Assim que for atingida a hora de finalização, o forno desligar-se-á, será emitido um sinal sonoro e o símbolo  piscará rapidamente.



IMPORTANTE

Não abra a porta do forno até que a função ÖkoClean® finalize.

A fase de arrefecimento é necessária para o correto funcionamento da função.

7. Prima qualquer tecla com o dedo para parar o sinal sonoro e apagar o símbolo .
8. O forno está pronto para retirar os restos de sujidade e a restante água com o pano.

A função ÖkoClean® é realizada a baixa temperatura. No entanto, o tempo de arrefecimento pode variar de acordo com a temperatura ambiente.

**ATENÇÃO**

Antes de tocar diretamente na superfície interior do forno, certifique-se de que este se encontra a uma temperatura adequada.

Se após a realização da função ÖkoClean® for necessária uma limpeza mais profunda, utilize detergentes neutros e esponjas não abrasivas.

Mensagens e avisos do forno

Display	Descrição
Descalcificação	
SOFT	Água macia.
MED	Água média.
HARD	Água dura.
 C AL	O aparelho deve ser descalcificado. A piscar – inicia-se a descalcificação.
0,5L	Verta 0,5 litros de produto de descalcificação no depósito de água.
0,8L	Verta 0,8 litros de água fria no depósito de água para a lavagem.
Depósito de água	
 -LO-	O depósito está vazio. Por favor encha com 0.5L de água.
dEPO	O depósito de água tem de ser retirado, esvaziado e reinserido.
rES	Indicação que o depósito de água está em falta.
Avisos do sistema	
SHO	Modo Showroom.
END	Fim da função.
PrE	Permite o preaquecimento rápido das funções convencionais a serem ligadas e desligadas.
HYCL	Permite a ativação da função Hydroclean.

Προειδοποιήσεις ασφαλείας

Γενικές συμβουλές

Λαμβάνετε υπόψη σας ΟΛΕΣ τις προειδοποιήσεις ασφαλείας!



Προσοχή, κίνδυνος υπερθέρμανσης!

Κατά τη χρήση του φούρνου, μην καλύπτετε το κάτω μέρος του με αλουμινόχαρτο και μην τοποθετείτε κατσαρόλες, τηγάνια ή παρόμοια αντικείμενα στο εσωτερικό του. Αν συμβεί κάτι τέτοιο, ο φούρνος θα υπερθερμανθεί και θα προκληθεί ζημιά στο εμαγιέ.

- Ο φούρνος θερμαίνεται κατά τη χρήση του. Ο ανεμιστήρας ψύξης ανάβει όταν ο φούρνος υπερθερμαίνεται. Ο ανεμιστήρας ψύξης θα παραμείνει αναμμένος ώσπου να κρυώσει ο φούρνος, ακόμα και αν η συσκευή έχει σβήσει. Ο θόρυβος που παράγει ο ανεμιστήρας είναι φυσιολογικός και δεν σημαίνει ότι έχει υποστεί ζημιά.
- Αν μαγειρεύετε κάτι που περιέχει αλκοόλ ή μαγιά και χρησιμοποιείτε λειτουργία με ζεστό αέρα, ενδέχεται να παρατηρήσετε οσμή ξυδιού. Αν η οσμή δεν είναι ευχάριστη, επιλέξτε λειτουργία που να μην περιλαμβάνει ζεστό αέρα, όπως θερμότητα πάνω/κάτω.
- Το ηλεκτρονικό ρολόι διαθέτει τεχνολογία Touch-Control. Για να το χειριστείτε, αγγίξτε απλώς με την άκρη των δαχτύλων σας τα σύμβολα ελέγχου στη γυάλινη επιφάνεια. Η ευαισθησία του touch control προσαρμόζεται διαρκώς σε μεταβαλλόμενες συνθήκες. Όταν ανάβετε τον φούρνο, να βεβαιώνεστε ότι η γυάλινη επιφάνεια του πίνακα ελέγχου είναι καθαρή και ελεύθερη από εμπόδια.
- Αν ο φούρνος δεν ανταποκρίνεται σωστά όταν αγγίζετε τη γυάλινη επιφάνεια, θα πρέπει να τον σβήσετε και να τον ανάψετε ξανά μετά από λίγα δευτερόλεπτα. Με τον τρόπο αυτό οι αισθητήρες ρυθμίζονται αυτόματα και ανταποκρίνονται ξανά στο άγγιγμα των δαχτύλων.

Σύνδεση και χρήση

- Μόνο οι εστίες KÜPPERSBUSCH έχουν κατασκευαστεί και δοκιμαστεί για χρήση πάνω από έναν φούρνο KÜPPERSBUSCH. Μη χρησιμοποιείτε άλλες εστίες.
- Οποιοσδήποτε χειρισμός ή επισκευή της συσκευής, συμπεριλαμβανομένης της αντικατάστασης του καλωδίου τροφοδοσίας, πρέπει να πραγματοποιείται από τεχνικό της εξουσιοδοτημένης Υπηρεσίας Τεχνικής Εξυπηρέτησης και με αυθεντικά ανταλλακτικά. Οι επισκευές ή χειρισμοί που πραγματοποιούνται από άλλα άτομα μπορεί να προκαλέσουν βλάβες στη συσκευή ή δυσλειτουργία και να θέσουν σε κίνδυνο την ασφάλειά σας.
- Μην αφήνετε τα παιδιά να πλησιάζουν στον φούρνο όταν αυτός χρησιμοποιείται, καθώς μπορεί να αναπτυχθούν πολύ υψηλές θερμοκρασίες.
- Τα παιδιά πρέπει να βρίσκονται υπό επίβλεψη για να διασφαλίζεται ότι δεν παίζουν με τη συσκευή.
- Η συσκευή αυτή δεν προορίζεται για χρήση από άτομα (συμπεριλαμβανομένων των παιδιών) με μειωμένες σωματικές, αισθητήριες ή διανοητικές ικανότητες ή από άτομα χωρίς εμπειρία ή γνώση, εκτός εάν έχουν βρεθεί υπό την επίβλεψη και τους έχουν δοθεί οδηγίες σχετικά με τη χρήση της συσκευής από άτομο υπεύθυνο για την ασφάλεια τους.

Φούρνος

- Ο φούρνος πρέπει πάντα να χρησιμοποιείται με την πόρτα του κλειστή.
- Ο κατασκευαστής δεν φέρει καμία ευθύνη για οποιαδήποτε χρήση του φούρνου εκτός από την οικιακή χρήση για την προετοιμασία φαγητού.
- Χρησιμοποιείτε τον φούρνο μόνο αφού έχει ήδη εγκατασταθεί στο εσωτερικό του επίπλου κουζίνας.
- Μη φυλάσσετε λάδια, λίπη ή εύφλεκτα υλικά στο εσωτερικό του φούρνου: μπορεί να αποβεί επικίνδυνο αν ο φούρνος τεθεί σε λειτουργία.
- Μη στηρίζετε ούτε να κάθεστε στην ανοιχτή πόρτα του φούρνου: μπορεί να προκληθεί ζημιά στην πόρτα και να τεθεί σε κίνδυνο η ασφάλειά σας.
- Για να μαγειρέψετε φαγητό στον φούρνο, τοποθετήστε το ταψί ή τη σχάρα που συνοδεύουν τον φούρνο σας πάνω από τους οδηγούς στο εσωτερικό του φούρνου. Το ταψί και η σχάρα διαθέτουν σύστημα μερικής εξαγωγής για ευκολία στον χειρισμό του φαγητού.
- Μην τοποθετείτε δοχεία ή τρόφιμα στο κάτω μέρος του φούρνου. Χρησιμοποιείτε πάντα τα ταψιά και τη σχάρα.
- Μη ρίχνετε νερό στο κάτω μέρος του φούρνου όταν βρίσκεται σε λειτουργία: μπορεί να προκληθεί ζημιά στο εμαγιέ. Ανοίγετε την πόρτα του φούρνου όσο το δυνατόν λιγότερο κατά τη διάρκεια του μαγειρέματος. Με τον τρόπο αυτόν μειώνεται η κατανάλωση ρεύματος.
- Χρησιμοποιείτε προστατευτικά γάντια όταν εισάγετε τα χέρια σας μέσα στον φούρνο.
- Είναι φυσιολογικό να δημιουργούνται υδρατμοί στην πόρτα του φούρνου όταν μαγειρεύετε πιάτα με υψηλή περιεκτικότητα σε υγρά.

Πριν την πρώτη χρήση

- Αφαιρέστε τη συσκευασία και απομακρύνετε την παλιά σας συσκευή.
- Αφαιρέστε τη συσκευασία και ανακυκλώστε την με τρόπο φιλικό προς το περιβάλλον.
- Όταν επιστρέφονται τα υλικά συσκευασίας, εξοικονομούνται πρώτες ύλες και παράγονται λιγότερα απόβλητα. Οι παλιές συσκευές περιέχουν ακόμη πολύτιμα υλικά. Αφήστε την παλιά σας συσκευή σε σημείο συλλογής για πολύτιμα υλικά. Οι παλιές συσκευές πρέπει να καθίστανται ανενεργές πριν την απόρριψη τους προκειμένου να αποφεύγεται η ακατάλληλη χρήση τους.

Τεχνικά στοιχεία

Αν χρειαστεί να επικοινωνήσετε με την υπηρεσία εξυπηρέτησης πελατών ή να παραγγείλετε ανταλλακτικά, θα πρέπει να αναφέρετε τα τεχνικά στοιχεία που σας έχουν δοθεί.

Τα τεχνικά στοιχεία του φούρνου βρίσκονται στα δεξιά, στο πλαϊνό πλαίσιο του φούρνου. Είναι ορατά όταν η πόρτα του φούρνου είναι ανοιχτή.



Καθαρισμός και φροντίδα

Παρακαλούμε διαβάστε αυτήν την ενότητα προτού χρησιμοποιήσετε τη συσκευή για πρώτη φορά.

Αν καθαρίζετε τον φούρνο σας όπως πρέπει και τον φροντίζετε τακτικά, ο φούρνος σας μπορεί να παραμείνει σαν καινούριος για πολλά χρόνια. Ακολουθεί μία σειρά από οδηγίες για να φροντίζετε και να καθαρίζετε όλες τις επιφάνειες του φούρνου σας σε βάθος χωρίς να τις καταστρέψετε.

Για όλες τις επιφάνειες



Κίνδυνος θανάτου!

Μη χρησιμοποιείτε ατμοκαθαριστές και/ή συσκευές καθαρισμού υπό πίεση για να καθαρίσετε τον φούρνο. Η συσκευή μπορεί να υποστεί ζημιά και μπορεί να προκύψει κατάσταση που να προκαλέσει κίνδυνο θανάτου.



Κίνδυνος πρόκλησης εγκαυμάτων!

Αφήστε τη συσκευή να κρυώσει ώσπου να μπορείτε να την αγγίξετε με τα χέρια σας πριν την καθαρίσετε.

- Καθαρίζετε τη συσκευή μετά από κάθε χρήση. Οι κηλίδες ή τα κολλημένα υπολείμματα τροφίμων που δεν έχουν αφαιρεθεί μπορεί την επόμενη φορά που θα ανάψει η συσκευή να καούν. Συχνά, αυτού του είδους οι λεκέδες ή ρύποι δεν μπορούν να αφαιρεθούν χωρίς να αφήσουν σημάδια.
- Για ελαφρές κηλίδες, καθαρίστε τις επιφάνειες με ένα πανί, βούρτσα ή μαλακό σφουγγάρι και ζεστό νερό με απορρυπαντικό πιάτων. Ξεπλύνετε με κρύο νερό ώστε να μην παραμείνει απορρυπαντικό που μπορεί να αποχρωματίσει την επιφάνεια και να προκαλέσει τη δημιουργία περισσότερων κηλίδων. Στεγνώστε αμέσως μετά με ένα πανί.

Ακολουθούν οδηγίες για πιο δύσκολα αφαιρούμενες κηλίδες από διάφορες επιφάνειες και μέρη του φούρνου.



Μην καθαρίζετε ποτέ με

- **επιθετικά προϊόντα ή λευκαντικά που περιέχουν ενεργό οξυγόνο, χλώριο ή άλλα διαβρωτικά συστατικά.**
- **προϊόντα καθαρισμού που μπορεί να χαράξουν τις επιφάνειες, όπως λειαντικά μέσα, συρμάτινα σφουγγάρια, συρμάτινα σφουγγάρια με σαπούνι, σκληρές βούρτσες, μεταλλικά συρμάτια, πλαστικά σφουγγάρια ή σφουγγάρια με επιφάνεια που χαράζει (πλευρά για τρίψιμο).**

Χρήση του φούρνου

Ο φούρνος προορίζεται για μαγείρεμα, ψήσιμο και για να διατηρεί ζεστά τα φαγητά. Ο φούρνος δεν μπορεί να χρησιμοποιηθεί για την απόψυξη ωμού κρέατος ή ψαριών.

Χρησιμοποιείτε τον φούρνο μόνο όταν βρίσκεται στο εσωτερικό του κατάλληλου επίπλου.

Χρησιμοποιείτε τον φούρνο αποκλειστικά όπως περιγράφεται σε αυτές τις οδηγίες χρήσης.

Οποιαδήποτε άλλη χρήση είναι αντίθετη προς τις προδιαγραφές και μπορεί να προκαλέσει υλικές ζημιές ή ακόμη και προσωπικές βλάβες. Ο κατασκευαστής δεν φέρει ευθύνη για βλάβες που προκύπτουν από μη προκαθορισμένη χρήση.

Ο φούρνος προορίζεται αποκλειστικά για ιδιωτική οικιακή χρήση. Αποκλείεται η εμπορική χρήση.

Ο φούρνος δεν είναι κατάλληλος για τη θέρμανση δωματίου. Το φως του φούρνου έχει σχεδιαστεί μόνο για τον φωτισμό του συγκεκριμένου χώρου και όχι ως φωτισμός δωματίου. Η πόρτα του φούρνου είναι μόνο για το κλείσιμο του φούρνου.



Χρησιμοποιείτε τον φούρνο μόνο για μαγείρεμα, ψήσιμο και για να διατηρείτε ζεστά τα φαγητά!

Περιγραφή του φούρνου

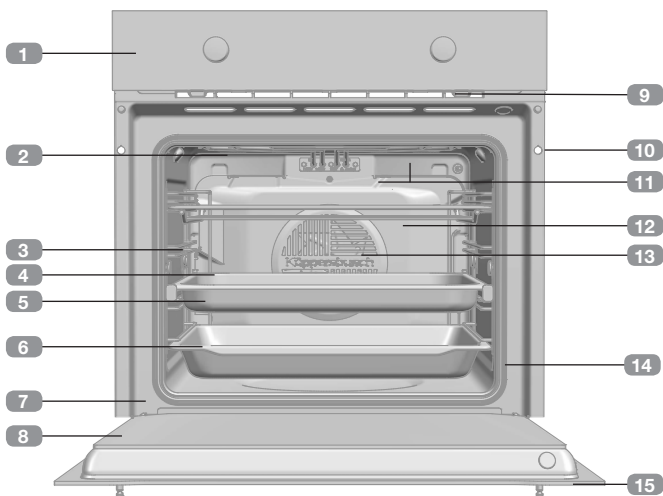

- 1 Πίνακας χειρισμού
- 2 Αντίσταση γκριλ
- 3 Στήριγμα ταψιών
- 4 Σχάρα
- 5 Διάτρητος δίσκος
- 6 Ταψί
- 7 Μεντεσές
- 8 Εσωτερικό κρύσταλλο
- 9 Εξόδος αέρα ψύξης
- 10 Στερέωση στο έπιπλο
- 11 Λαμπτήρας
- 12 Πίσω πάνελ
- 13 Μοτέρ με φτερωτή παραγωγής αέρα
- 14 Λάστιχο φούρνου
- 15 Πόρτα

Πίνακας Χειρισμού

Μοντέλα BD6340



- 1 Διακόπτης επιλογής θερμοκρασίας.
- 2 Ηλεκτρονικό ρολόι/timer.
- 3 Διακόπτης επιλογής λειτουργίας.

Σύμβολα του διακόπτη επιλογής λειτουργίας

Μοντέλα BD6340



Λειτουργίες του φούρνου



ΠΛΗΡΟΦΟΡΙΕΣ

Για την περιγραφή της χρήσης κάθε λειτουργίας, συμβουλευτείτε τον οδηγό μαγειρέματος που συνοδεύει τον φούρνο σας.

Ο ΑΠΕΝΕΡΓΟΠΟΙΗΜΕΝΟΣ ΦΟΥΡΝΟΣ



ΣΥΜΒΑΤΙΚΗ



ΜΑΞΙ ΓΚΡΙΑ



ΣΥΜΒΑΤΙΚΗ ΜΕ ΑΕΡΑ



ΜΑΞΙ ΓΚΡΙΑ ΜΕ ΑΕΡΑ



ΚΑΤΩ ΑΝΤΙΣΤΑΣΗ



ΠΙΤΣΑ



ΘΕΡΜΟΣ ΑΕΡΑΣ



ECO

ΛΕΙΤΟΥΡΓΙΕΣ ΑΤΜΟΥ

100%

 100% ΑΤΜΟΣ

ΣΥΝΔΥΑΣΜΕΝΕΣ ΛΕΙΤΟΥΡΓΙΕΣ



ΑΝΑΓΕΝΝΗΣΗ



ΣΥΜΒΑΤΙΚΗ ΜΕ ΑΤΜΟΣ



ΘΕΡΜΟΣ ΑΕΡΑΣ ΜΕ ΑΤΜΟΣ

 Λειτουργίες που περιλαμβάνουν αυτόματη γρήγορη προθέρμανση.

Αυτόματη γρήγορη προθέρμανση

Η λειτουργίες που επισημαίνονται με το σύμβολο  περιλαμβάνουν από προεπιλογή και αυτόματη γρήγορη προθέρμανση. Για να απενεργοποιήσετε αυτή την προεπιλεγμένη ρύθμιση, Με την κλίμακα ελέγχου στη θέση Εικ. **Ο** , αγγίξτε το **-** ή το **+** μέχρι να εμφανιστεί στην οθόνη το μήνυμα PrE.

Πιέστε **OK** για να εμφανιστεί η τωρινή κατάσταση.

Για να αλλάξετε την κατάσταση, γυρίστε την κλίμακα θερμοκρασίας και επιβεβαιώστε την επιλογή με **OK** .

Όταν έχει επιτευχθεί η ρύθμιση θερμοκρασίας, ηχεί ένας βομβητής και το σύμβολο γρήγορης προθέρμανσης παύει να εμφανίζεται.

Περιγραφή του ηλεκτρονικού ρολογιού/timer



1 ΠΛΗΚΤΡΑ

-, **OK** και **+**: καθιστούν δυνατό τον προγραμματισμό των λειτουργιών και αποκτάτε πρόσβαση στις ειδικές λειτουργίες.

 Ενεργοποιεί και απενεργοποιεί τον εσωτερικό φωτισμό Κρατήστε πατημένο για να ενεργοποιήσετε τον εσωτερικό φωτισμό για μέγιστο χρονικό διάστημα 2 ωρών μέχρι να ανοίξετε και κλείσετε ξανά την πόρτα ή πατήσετε ξανά αυτό το κουμπί.

 Επιτρέπει το άνοιγμα του εμπρόσθιου πίνακα.

2 ΣΥΜΒΟΛΑ

Λειτουργίες του ρολογιού

 **ΒΟΜΒΗΤΗΣ:** Ανάβει όταν επιλεγθεί η λειτουργία βομβητή του ρολογιού. Εκπέμπει ένα ηχητικό σήμα με την παρέλευση του χρόνου. Ο φούρνος δεν θα σβήσει όταν λήξει ο χρόνος. Η λειτουργία αυτή μπορεί επίσης να χρησιμοποιηθεί όσο ο φούρνος βρίσκεται σε λειτουργία.

→| και **→|** **ΠΡΟΓΡΑΜΜΑΤΙΣΜΟΣ:** Ανάβουν ως ένδειξη ότι ο φούρνος έχει προγραμματιστεί (διάρκεια, λήξη ή διάρκεια και λήξη).

• **→|** **Διάρκεια μαγειρέματος:** Σας δίνει τη δυνατότητα να μαγειρέψετε για ένα καθορισμένο χρονικό διάστημα. Όταν αυτό λήξει, ο φούρνος σβήνει αυτόματα.

Αν έχετε επιλέξει διάρκεια μαγειρέματος και σβήσετε τον φούρνο χειροκίνητα πριν τη λήξη του προγραμματισμένου χρόνου, ο χρόνος στο ρολόι θα εμφανίζεται ως τη λήξη του.

• **→|** **Ώρα λήξης μαγειρέματος:** Το μαγείρεμα διαρκεί μέχρι μια προκαθορισμένη ώρα και, στη συνέχεια, ο φούρνος σβήνει αυτόματα.

• **→|** και **→|** **Διάρκεια και λήξη μαγειρέματος:** Προγραμματισμός της διάρκειας και της ώρας τερματισμού του μαγειρέματος. Με τη λειτουργία αυτή, ο φούρνος θα τεθεί σε λειτουργία αυτόματα και θα μαγειρέψει κατά τη διάρκεια του επιλεγμένου χρονικού διαστήματος (Διάρκεια μαγειρέματος), ενώ θα σβήσει αυτόματα την ώρα που έχετε καθορίσει (Λήξη μαγειρέματος).

 **ΚΛΕΙΔΩΜΑ ΡΟΛΟΓΙΟΥ/TIMER:** Αποτελεί ένδειξη ότι τα πλήκτρα αφής του ρολογιού/timer είναι κλειδωμένα προς αποφυγή χειρισμού τους από μικρά παιδιά.

Άλλες λειτουργίες

 **ΘΕΡΜΑΝΣΗ:** Αποτελεί ένδειξη ότι ο φούρνος μεταδίδει θερμότητα στα τρόφιμα.

 **ÖKOCLEAN:** Ανάβει κατά τη διάρκεια της λειτουργίας Küppersbusch ÖkoClean®.

 **ΛΕΙΤΟΥΡΓΙΑ ΑΤΜΟΥ:** Δείχνει το μαγείρεμα με ατμό.

 **ΑΦΑΛΑΤΩΣΗ:** Παραμένει αναμμένο καθ' όλη τη διάρκεια της διαδικασίας αφαίρεσης αλάτων.

 **ΣΚΛΗΡΟΤΗΤΑ ΝΕΡΟΥ:** Παραμένει αναμμένο κατά τη διαδικασία ορισμού της σκληρότητας του νερού.

 **ΈΛΛΕΙΨΗ ΝΕΡΟΥ:** Παραμένει αναμμένο όταν το δοχείο νερού χρειάζεται γέμισμα.



ΠΡΟΣΟΧΗ

Η ευαισθησία των πλήκτρων αφής προσαρμόζεται διαρκώς στις περιβαλλοντικές συνθήκες. Όταν συνδέετε τον φούρνο στο ρεύμα, φροντίστε ώστε η επιφάνεια του πίνακα χειρισμού να είναι καθαρή και χωρίς εμπόδια.

Αν το ρολόι δεν ανταποκρίνεται σωστά όταν αγγίζετε τα πλήκτρα, θα πρέπει να αποσυνδέσετε τον φούρνο από το ρεύμα και να τον συνδέσετε ξανά μετά από λίγο. Με τον τρόπο αυτό, οι αισθητήρες θα ρυθμιστούν αυτόματα και θα ανταποκριθούν πάλι κατάλληλα όταν τους αγγίξετε.

ΛΕΙΤΟΥΡΓΙΑ ΓΙΑ ΕΚΘΕΣΕΙΣ

Με ενεργοποιημένη τη λειτουργία DEMO, μπορείτε να χειριστείτε τον φούρνο χωρίς να τον θερμάνετε. Αυτή η λειτουργία πρέπει να ενεργοποιηθεί πριν από τη ρύθμιση της ώρας στο ρολόι, εάν πρόκειται να εγκατασταθεί σε μια έκθεση με σύνδεση σε τροφοδοσία ρεύματος.

Ενεργοποίηση της λειτουργίας DEMO

Πατήστε ταυτόχρονα τα κουμπιά **—** και **OK** στη λειτουργία προγραμματισμού, μέχρι να εμφανιστεί στην οθόνη η ένδειξη SHO.

Στη συνέχεια, ρυθμίστε την ώρα στον φούρνο.

Τα γράμματα SHO εμφανίζονται κάθε λεπτό για μερικά δευτερόλεπτα προκειμένου να υποδείξουν την κατάσταση της συσκευής.

Ο φούρνος μπορεί να χρησιμοποιηθεί κανονικά, αλλά δεν θα θερμανθεί.

Για να απενεργοποιήσετε τη λειτουργία DEMO, αποσυνδέστε τη συσκευή από την τροφοδοσία ρεύματος.

ΡΥΘΜΙΣΗ ΩΡΑΣ

- Για να ρυθμίσετε την ώρα στον φούρνο, οι διακόπτες επιλογής λειτουργίας και θερμοκρασίας πρέπει να βρίσκονται στη θέση .
- Μόλις συνδέσετε τον φούρνο σας στο ρεύμα, θα παρατηρήσετε ότι στο ρολόι αναβοσβήνει η ένδειξη 12:00.
- Πατήστε **—** ή **+** για να ρυθμιστούν πρώτα οι ώρες και μετά τα λεπτά. Θα ακούσετε 2 ηχητικά σήματα που επιβεβαιώνουν ότι η ώρα που επιλέξατε ρυθμίστηκε.
- Αν θέλετε να αλλάξετε την ώρα, πατήστε **—** ή **+** ώσπου να αρχίσει η ώρα να αναβοσβήνει. Πατήστε **OK** και ακολουθήστε τα βήματα που περιγράφονται στο προηγούμενο σημείο.



ΣΗΜΕΙΩΣΗ

Το ρολόι σας διαθέτει λειτουργία νυχτερινού φωτισμού και η ένταση φωτισμού της οθόνης θα είναι μειωμένη από τις 00:00 έως τις 6:00.



ΠΡΟΣΟΧΗ

Σε περίπτωση διακοπής ρεύματος, ο προγραμματισμός του ηλεκτρονικού σας ρολογιού/timer θα χαθεί εξ ολοκλήρου.

Αν συμβεί αυτό, γυρίστε τους διακόπτες επιλογής λειτουργιών και θερμοκρασίας στη θέση .

Θα εμφανιστεί η ένδειξη 12:00 και, στη συνέχεια, θα μπορέσετε να ρυθμίσετε την ώρα στο ρολόι ακολουθώντας τις παραπάνω οδηγίες.

ΣΚΛΗΡΟΤΗΤΑ ΝΕΡΟΥ

- Αφού ρυθμίσετε το ρολόι, πρέπει να ρυθμίσετε τη σκληρότητα του νερού.
- Στην οθόνη εμφανίζεται η επιλογή Water Hardness (Σκληρότητα Νερού).
- Για να αλλάξετε την επιλογή, περιστρέψτε τον δεξί διακόπτη ρύθμισης.
- Πατήστε **OK** για την επιβεβαίωση της επιλογής.
- Για να τροποποιήσετε τη σκληρότητα του νερού, αγγίξτε $-$ ή $+$ μέχρι να αναβοσβήσει το σύμβολο λειτουργίας .
- Πατήστε **OK** για την επιβεβαίωση της επιλογής.
- Περιστρέψτε τον δεξί διακόπτη χειρισμού για να επιλέξετε την επιθυμητή σκληρότητα νερού.
- Πατήστε **OK** για την επιβεβαίωση.

Τύπος	Σκληρότητα νερού			
	Ca + Mg (ppm)	Αγγλικό βαθμοί [°eH]	Γαλλικό βαθμοί [°fH]	Γερμανικό βαθμοί [°dH]
ΜΑΛΑΚΟ	0 έως 150	0 έως 11	0 έως 15	0 έως 8
ΜΕΣΑΙΟ ΣΚΛΗΡΟ	151 έως 350	12 έως 25	16 έως 35	9 έως 20
ΣΚΛΗΡΟ	501 έως 500	26 έως 35	36 έως 50	21 έως 28



ΠΡΟΕΙΔΟΠΟΙΗΣΗ

Σε περίπτωση διακοπής ρεύματος, οι ρυθμίσεις σκληρότητας νερού θα διαγραφούν. Μηδενίστε τις ρυθμίσεις και προγραμματίστε το εκ νέου μετά την επαναφορά του ρεύματος.

Χρήση του φούρνου



ΧΕΙΡΟΚΙΝΗΤΗ ΛΕΙΤΟΥΡΓΙΑ

- Αφού ρυθμίσετε την ώρα στο ρολόι, ο φούρνος είναι έτοιμος για χρήση. Ενεργοποιώντας την κλίμακα ελέγχου, εμφανίζεται η προεπιλεγμένη θερμοκρασία για κάθε λειτουργία. Ενεργοποιήστε την κλίμακα θερμοκρασίας για να επιλέξετε νέα θερμοκρασία και πιάστε **OK** για να επιβεβαιώσετε την επιλογή.



ΠΛΗΡΟΦΟΡΙΕΣ

Καθώς μαγειρεύετε, όταν γυρίζετε τον διακόπτη επιλογής εμφανίζεται στην οθόνη του ρολογιού η θερμοκρασία μπορείτε να αλλάξετε τη θερμοκρασία μαγειρέματος του φούρνου περιστρέφοντας ξανά την κλίμακα θερμοκρασίας και πατώντας **OK** για επιβεβαίωση.

- Θα παρατηρήσετε ότι το σύμβολο  ανάβει κατά τη διάρκεια του μαγειρέματος, ένδειξη ότι μεταφέρεται θερμότητα στο φαγητό. Το σύμβολο αυτό σβήνει όταν ο φούρνος φτάσει στην επιλεγμένη θερμοκρασία.
- Για να σβήσετε τον φούρνο, γυρίστε τους διακόπτες στη θέση .



ΠΛΗΡΟΦΟΡΙΕΣ

Ενώ μαγειρεύετε, ο φούρνος θα εμφανίζει τη διάρκεια του μαγειρέματος.





ΠΛΗΡΟΦΟΡΙΕΣ

Εάν έχετε επιλέξει τη λειτουργία μαγειρέματος με ατμό, θυμηθείτε να γεμίσετε το δοχείο νερού πριν ξεκινήσετε το μαγείρεμα.

Το σύμβολο  παραμένει αναμμένο στην οθόνη του ρολογιού καθ' όλη τη διάρκεια της διαδικασίας μαγειρέματος.

ΛΕΙΤΟΥΡΓΙΑ ΜΕ ΧΡΟΝΟΔΙΑΚΟΠΤΗ

Προγραμματισμός βομβητή

1. Πατήστε $-$ ή $+$ ώσπου το σύμβολο  στην οθόνη να αρχίσει να αναβοσβήνει και μετά πατήστε **OK**. Στην οθόνη θα εμφανιστεί η ένδειξη 00:00.
2. Επιλέξτε το χρονικό διάστημα μετά την παρέλευση του οποίου θέλετε να ηχήσει η ειδοποίηση πατώντας $-$ ή $+$. Θα ηχήσουν 2 συνεχόμενοι χαρακτηριστικοί ήχοι ως επιβεβαίωση και θα ξεκινήσει η αντίστροφη μέτρηση από το επιλεγμένο χρονικό διάστημα. Το σύμβολο  θα αναβοσβήνει αργά.
3. Όταν περάσει ο προγραμματισμένος χρόνος, θα ακουστεί ένα ηχητικό σήμα για 90 δευτερόλεπτα και το σύμβολο  θα αναβοσβήνει γρήγορα.



ΣΗΜΕΙΩΣΗ

Με τη λειτουργία του βομβητή ενεργοποιημένη, ο φούρνος δεν θα σβήσει με την παρέλευση του προγραμματισμένου χρόνου.

4. Για να διακόψετε την ηχητική ειδοποίηση, πατήστε οποιοδήποτε πλήκτρο. Εκείνη τη στιγμή, το σύμβολο  θα σβήσει.

Αν θέλετε να αλλάξετε τον χρόνο στον βομβητή, ακολουθήστε πάλι τα προαναφερόμενα βήματα. Όταν μεταβείτε στον χρονοδιακόπτη, θα εμφανιστεί ο υπολειπόμενος χρόνος τον οποίο μπορείτε να τροποποιήσετε.



ΣΗΜΕΙΩΣΗ

Με τη λειτουργία του βομβητή ενεργοποιημένη, ο υπολειπόμενος χρόνος εμφανίζεται σταθερά στην οθόνη. Όταν είναι προγραμματισμένη αυτή η λειτουργία, δεν μπορεί να εμφανιστεί στην οθόνη η τρέχουσα ώρα ούτε ο συνολικός χρόνος μαγειρέματος που έχει προγραμματιστεί.

Προγραμματισμός της διάρκειας μαγειρέματος

1. Πατήστε $-$ ή $+$ ώσπου να αρχίσει να αναβοσβήνει στην οθόνη το σύμβολο $\rightarrow|$ και μετά πατήστε **OK**. Στην οθόνη θα εμφανιστεί η ένδειξη 00:00.

2. Επιλέξτε το χρονικό διάστημα μετά την παρέλευση του οποίου θέλετε να ηχήσει η ειδοποίηση πατώντας $-$ ή $+$. Θα ηχήσουν 2 συνεχόμενοι χαρακτηριστικοί ήχοι ως επιβεβαίωση και θα ξεκινήσει η αντίστροφη μέτρηση από το επιλεγμένο χρονικό διάστημα. Το σύμβολο $\rightarrow|$ θα αναβοσβήνει αργά.
3. Επιλέξτε λειτουργία και θερμοκρασία μαγειρέματος με τους διακόπτες του φούρνου.
4. Μόλις παρέλθει η διάρκεια ψησίματος, ο φούρνος θα σβήσει, θα ακουστεί μια ηχητική ειδοποίηση και το σύμβολο $\rightarrow|$ θα αναβοσβήνει γρήγορα.
5. Πατήστε οποιοδήποτε σύμβολο για να διακόψετε την ηχητική ειδοποίηση και για να σβήσετε το σύμβολο $\rightarrow|$. Ο φούρνος θα ανάψει ξανά.
6. Φέρετε τους διακόπτες στη θέση **O** για να σβήσετε τον φούρνο.

Μπορείτε να αλλάξετε τον υπολειπόμενο χρόνο μαγειρέματος οποιαδήποτε στιγμή πατώντας $-$ ή $+$ ώσπου να αρχίσει να αναβοσβήνει γρήγορα το σύμβολο $\rightarrow|$. Στη συνέχεια, πατήστε **OK** για να αλλάξετε τον χρόνο.



ΣΗΜΕΙΩΣΗ

Με τη λειτουργία «διάρκεια μαγειρέματος», ο υπολειπόμενος χρόνος εμφανίζεται σταθερά στην οθόνη. Όταν προγραμματιστεί τη λειτουργία αυτή, δεν μπορεί να εμφανιστεί στην οθόνη η τρέχουσα ώρα.

Ρύθμιση της ώρας λήξης μαγειρέματος

1. Πατήστε το πλήκτρο $-$ ή $+$ ώσπου το σύμβολο $\rightarrow|$ στην οθόνη να αρχίσει να αναβοσβήνει και μετά πατήστε **OK**. Στην οθόνη θα εμφανιστεί η τρέχουσα ώρα.
2. Επιλέξτε την ώρα λήξης που θέλετε να ηχήσει η ειδοποίηση πατώντας $-$ ή $+$. Θα ηχήσουν 2 συνεχόμενοι χαρακτηριστικοί ήχοι ως επιβεβαίωση και θα ξεκινήσει η αντίστροφη μέτρηση από την επιλεγμένη ώρα. Το σύμβολο $\rightarrow|$ θα αναβοσβήνει αργά.
3. Επιλέξτε λειτουργία και θερμοκρασία ψησίματος.

4. Όταν φτάσει η ώρα λήξης του προγράμματος, ο φούρνος θα σβήσει, θα ακουστεί ένα ηχητικό σήμα και το σύμβολο $\rightarrow I$ θα αναβοσβήνει γρήγορα.
5. Πατήστε οποιονδήποτε αισθητήρα για να διακόψετε την ηχητική ειδοποίηση και για να σβήσει το σύμβολο $\rightarrow I$. Ο φούρνος θα ανάψει ξανά.
6. Φέρετε τους διακόπτες στη θέση **O** για να σβήσετε τον φούρνο.

Μπορείτε να αλλάξετε την ώρα λήξης μαγειρέματος οποιαδήποτε στιγμή πατώντας $-$ ή $+$ ώπου να αρχίσει να αναβοσβήνει γρήγορα το σύμβολο $\rightarrow I$. Στη συνέχεια, πατήστε **OK** για να αλλάξετε την ώρα.

Προγραμματισμός Διάρκειας και Λήξης μαγειρέματος

1. Πατήστε $-$ ή $+$ ώπου το σύμβολο $I \rightarrow$ στην οθόνη να αρχίσει να αναβοσβήνει και μετά πατήστε **OK**. Στην οθόνη θα εμφανιστεί η ένδειξη 00:00.
2. Επιλέξτε διάρκεια μαγειρέματος πατώντας $-$ ή $+$. Στη συνέχεια, θα ακουστούν 2 συνεχόμενοι προειδοποιητικοί ήχοι, θα εμφανιστεί στην οθόνη ο υπολειπόμενος χρόνος μαγειρέματος και το σύμβολο $I \rightarrow$ θα αναβοσβήνει αργά.
3. Πατήστε $-$ ή $+$ ώπου το σύμβολο $\rightarrow I$ στην οθόνη να αρχίσει να αναβοσβήνει και μετά πατήστε **OK**. Στην οθόνη θα εμφανιστεί η προβλεπόμενη ώρα λήξης.
4. Ρυθμίστε την ώρα λήξης μαγειρέματος πατώντας $-$ ή $+$. Στη συνέχεια, θα ακουστούν 2 συνεχόμενοι χαρακτηριστικοί ήχοι και θα εμφανιστεί στην οθόνη η τρέχουσα ώρα.
5. Επιλέξτε λειτουργία και θερμοκρασία ψησίματος. Ο φούρνος θα παραμείνει σβησμένος με τα σύμβολα $I \rightarrow$ και $\rightarrow I$ φωτισμένα. Ο φούρνος σας έχει προγραμματιστεί.
6. Όταν φτάσει η ώρα έναρξης του ψησίματος, ο φούρνος θα ανάψει και θα λειτουργήσει για το διάστημα της προεπιλεγμένης διάρκειας.

7. Κατά τη διάρκεια μαγειρέματος, θα εμφανίζεται ο υπολειπόμενος χρόνος μαγειρέματος και το σύμβολο $I \rightarrow$ θα αναβοσβήνει αργά.
8. Με την έλευση της προγραμματισμένης ώρας τερματισμού, ο φούρνος θα τεθεί εκτός λειτουργίας, θα ηχήσει ένα προειδοποιητικό σήμα και το σύμβολο $I \rightarrow$ θα αναβοσβήνει γρήγορα.
9. Πατήστε οποιονδήποτε αισθητήρα για να διακόψετε την ηχητική ειδοποίηση και για να σβήσει το σύμβολο $I \rightarrow$. Ο φούρνος θα ανάψει ξανά.
10. Φέρετε τους διακόπτες στη θέση **O** για να σβήσετε τον φούρνο.

Μπορείτε να αλλάξετε τον υπολειπόμενο χρόνο μαγειρέματος οποιαδήποτε στιγμή πατώντας $-$ ή $+$ ώπου να αρχίσει να αναβοσβήνει γρήγορα το σύμβολο $I \rightarrow$. Στη συνέχεια, πατήστε **OK** για να αλλάξετε τον χρόνο.

ΚΛΕΙΔΩΜΑ ΑΣΦΑΛΕΙΑΣ ΓΙΑ ΠΑΙΔΙΑ

Μπορείτε να επιλέξετε αυτή τη λειτουργία οποιαδήποτε στιγμή κατά τη διάρκεια χρήσης του φούρνου σας. Για να ενεργοποιήσετε τη λειτουργία αυτή, πατήστε το πλήκτρο **OK** για παρατεταμένο χρονικό διάστημα έως ότου ακούσετε 1 χαρακτηριστικό ήχο και δείτε την ένδειξη \square στην οθόνη. Το ρολόι είναι τώρα κλειδωμένο.

Αν ενεργοποιήσετε τη λειτουργία ασφαλείας για παιδιά ενώ ο φούρνος είναι σβησμένος, ο φούρνος δεν θα λειτουργήσει ακόμα και αν επιλέξετε μία λειτουργία μαγειρέματος.

Αν ενεργοποιήσετε τη λειτουργία αυτή ενώ μαγειρεύετε, θα μπλοκαριστεί μόνο η δυνατότητα χειρισμού του ηλεκτρονικού ρολογιού/timer.

Για να απενεργοποιήσετε τη λειτουργία αυτή, πατήστε το πλήκτρο **OK** για παρατεταμένο χρονικό διάστημα έως ότου ακούσετε 1 χαρακτηριστικό ήχο.

Πλήρωση του δοχείου νερού

ΑΝΟΙΓΜΑ ΤΟΥ ΜΠΡΟΣΤΙΝΟΥ ΠΛΑΙΣΙΟΥ

- Πατήστε το πλήκτρο  για μερικά δευτερόλεπτα.
- Το μπροστινό πλαίσιο ανοίγει ελαφρώς (>15°). Αυτή η διαδικασία είναι αργή.
- Ολοκληρώστε το άνοιγμα του πλαισίου χειροκίνητα.



ΣΗΜΕΙΩΣΗ

Το πλαίσιο μπορεί να ανοιχτεί κατά τη διάρκεια της λειτουργίας του φούρνου.

ΠΛΗΡΩΣΗ ΤΟΥ ΔΟΧΕΙΟΥ ΝΕΡΟΥ

Όλες οι λειτουργίες προϋποθέτουν ότι το δοχείο νερού είναι πλήρες.

Πληρώστε το δοχείο νερού μέχρι την ένδειξη «MAX» με κρύο, φρέσκο πόσιμο νερό και εισαγάγετε το νερό στην υποδοχή που βρίσκεται πίσω από το μπροστινό πλαίσιο (μέγιστη ποσότητα 0,8 λίτρο).

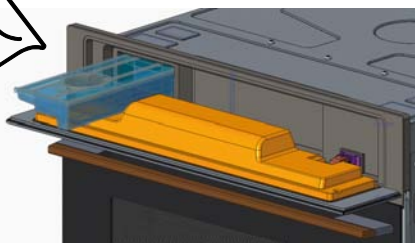

ΣΗΜΕΙΩΣΗ

Μην χρησιμοποιείτε αποστειρωμένο ή αποσταγμένο νερό όταν μαγειρεύετε με τον φούρνο ατμού. Τα μέταλλα στο νερό είναι απαραίτητα για να λειτουργήσει η διαδικασία μαγειρέματος.



ΣΗΜΕΙΩΣΗ

Κατά την πλήρωση του δοχείου νερού, το επάνω τμήμα του δοχείου ΔΕΝ σφραγίζει πλήρως. Η υπερπλήρωση του δοχείου ενδέχεται να προκαλέσει πιθανές διαρροές κατά τη μετακίνησή του.

ΕΠΑΝΑΠΛΗΡΩΣΗ ΤΟΥ ΝΕΡΟΥ

Το περιεχόμενο του δοχείου νερού κανονικά επαρκεί για μαγείρεμα διάρκειας 50-60 λεπτών.

Εάν, ωστόσο, το δοχείο νερού πρέπει να πληρωθεί εκ νέου, εμφανίζεται το μήνυμα Water refill (Επαναπλήρωση νερού).



Γεμίστε το δοχείο νερού μόνον κατά 0,5 λίτρο, ώστε να διασφαλίσετε ότι δεν θα υπάρξει υπερχειλίση του νερού όταν αυτό θα αντληθεί πίσω στο δοχείο νερού. ΚΙΝΔΥΝΟΣ ΥΠΕΡΧΕΙΛΙΣΗΣ.

ΑΔΕΙΑΣΜΑ ΤΟΥ ΔΟΧΕΙΟΥ ΝΕΡΟΥ

Όταν η συσκευή είναι εκτός λειτουργίας, το εναπομένον νερό αντλείται πίσω στο δοχείο νερού.



ΠΡΟΕΙΔΟΠΟΙΗΣΗ

Το νερό στο δοχείο μπορεί να είναι ζεστό. Κίνδυνος εγκαύματος!

Ανάλογα με τη ρύθμιση της θερμοκρασίας και τη διάρκεια των λειτουργιών μαγειρέματος με ατμό, μπορεί να χρειαστεί έως και 1 ώρα για να ολοκληρωθεί. Περιμένετε πάντα μέχρι να εμφανιστεί στην οθόνη η ένδειξη  πριν αφαιρέσετε το δοχείο νερού, πριν επιχειρήσετε να εκτελέσετε μια δεύτερη λειτουργία με ατμό ή πριν απενεργοποιήσετε την παροχή ρεύματος στον φούρνο με ατμό. Εάν διακοπεί πριν τελειώσει, η άντληση θα επαναρυθμιστεί, γεγονός που μπορεί να προκαλέσει ξηρότητα της εσωτερικής αντλίας νερού και να κάνει έντονο θόρυβο κατά τη διάρκεια της

Λειτουργίας. Με την πάροδο του χρόνου, αυτό μπορεί να προκαλέσει βλάβη στην αντλία.

Μετά την άντληση του νερού πίσω στο δοχείο νερού, στην οθόνη θα εμφανιστεί το σύμβολο , το οποίο υποδεικνύει ότι απαιτούνται οι ακόλουθες ενέργειες:

- Αφαιρέστε και αδειάστε το δοχείο νερού.
- Στεγνώστε το δοχείο νερού και επανατοποθετήστε το στην υποδοχή που βρίσκεται πάνω από την κοιλότητα. Καθαρίστε και στεγνώστε το θάλαμο μαγειρέματος.

- Αφήστε ανοικτή την πόρτα της συσκευής ώστε ο θάλαμος μαγειρέματος να κρυώσει και να στεγνώσει πλήρως.



ΠΛΗΡΟΦΟΡΙΕΣ

Συνιστάται η αφαίρεση του δοχείου νερού και το άδειασμά του μετά από κάθε κύκλο μαγειρέματος. Έτσι αποφεύγεται η ανάπτυξη βακτηριδίων και ο σχηματισμός ασβεστόλιθων στο εσωτερικό της συσκευής.

Εάν ξεκινήσετε έναν νέο κύκλο μαγειρέματος χωρίς να αφαιρέσετε το νερό του δοχείου από τον φούρνο.

Λειτουργία με ατμό



ΠΡΟΕΙΔΟΠΟΙΗΣΗ

Όταν ανοίγετε την πόρτα κατά τη διάρκεια ή στο τέλος ενός κύκλου μαγειρέματος, προσέξτε τη ροή θερμότητας ή/και ατμού που εξέρχεται από το θάλαμο μαγειρέματος. Σταθείτε σε απόσταση ή στο πλάι της συσκευής, για την αποφυγή εγκαύματος. Κρατήστε την πόρτα του φούρνου με τα χέρια μέχρι να ανοίξει πλήρως για την αποφυγή εγκαύματος.

Στο σημείο αυτό:

- Η παραγωγή ατμού αναστέλλεται.
- Οι κοίλοι τοίχοι και το δοχείο νερού εξακολουθούν να είναι πολύ ζεστοί. Κίνδυνος εγκαύματος!
- Ο χρονοδιακόπτης σταματά και στην οθόνη εμφανίζεται ο υπόλοιπος χρόνος λειτουργίας (εάν έχει ρυθμιστεί).

ΛΗΞΗ ΚΥΚΛΟΥ ΜΑΓΕΙΡΕΜΑΤΟΣ

Κατά τη λήξη του προγραμματισμένου χρόνου μαγειρέματος, θα ακούσετε τρία ηχητικά σήματα και στην οθόνη θα εμφανιστεί η ένδειξη «END», ενώ ο φούρνος θα ξεκινήσει τη λειτουργία μείωσης του ατμού.

Αυτή η λειτουργία απελευθερώνει σταδιακά τον ατμό από την κοιλότητα (το εσωτερικό κοίλου τοίχους), έτσι ώστε να διαφεύγει λιγότερος ατμός από τον φούρνο όταν ανοίγεται η πόρτα της συσκευής.

Ο ανεμιστήρας ψύξης εξακολουθεί να λειτουργεί για ορισμένο χρονικό διάστημα και μετά την απενεργοποίηση της συσκευής. Η λειτουργία αυτή είναι φυσιολογική και σκοπός της είναι η μείωση της θερμοκρασίας στο εσωτερικό του φούρνου.

Όταν στην οθόνη εμφανίζεται το σύμβολο  **DEPO**, σημαίνει ότι το νερό έχει αντληθεί και μπορείτε να αφαιρέσετε το δοχείο νερού.

Αφαιρέστε το δοχείο νερού και στεγνώστε το καλά. Αφήστε το θάλαμο μαγειρέματος να κρυώσει για λίγο και στη συνέχεια καθαρίστε τον και στεγνώστε τον με ένα πανί. Η πόρτα πρέπει να μείνει ανοικτή για κάποιο διάστημα ώστε η συσκευή να στεγνώσει πλήρως.

ΡΟΗ ΑΤΜΟΥ

Είναι φυσιολογικό να παρουσιάζεται περιοδική ροή ατμού που αναδύεται από το μπροστινό μέρος του φούρνου.

Αυτό είναι ιδιαίτερα αισθητό το χειμώνα ή σε περιβάλλον με υψηλή υγρασία.

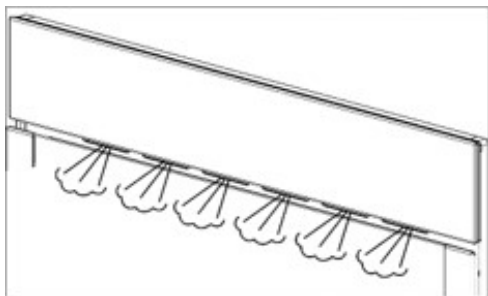

ΥΠΟΛΕΙΜΜΑΤΑ ΝΕΡΟΥ ΣΤΟΝ ΦΟΥΡΝΟ



Για να μειώσετε τα υπολείμματα νερού στο εσωτερικό του φούρνου, συνιστάται η τοποθέτηση ενός ταψιού στην κάτω θέση (θέση 1). Η εναπομείνουσα υγρασία μπορεί εύκολα να σκουπιστεί με ένα πανί ή μαντηλάκι καθαρισμού. Το νερό που συμπυκνώνεται στην πόρτα συλλέγεται στο κάτω μέρος της πρόσοψης του

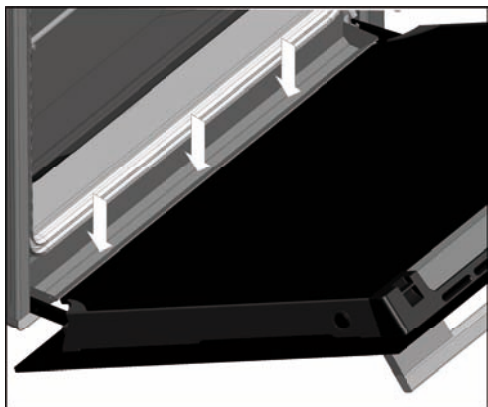

φούρνου. Η υπερβολική συσσώρευση υγρού μπορεί να υπερχειλίσει και να προκαλέσει ζημιά στη μονάδα της κουζίνας. Θυμηθείτε να στεγνώνετε αυτό το σημείο μετά το μαγείρεμα. Μπορείτε να έχετε πρόσβαση σε αυτό το σημείο όταν η πόρτα είναι ανοιχτή.



Αφαίρεση των αλάτων

ΔΙΑΔΙΚΑΣΙΑ ΑΦΑΛΑΤΩΣΗΣ

1. Πατήστε **-** ή **+** μέχρι να αναβοσβήνει στην οθόνη το σύμβολο αφαλάτωσης .
2. Πατήστε το **OK** για να ξεκινήσει η λειτουργία αφαλάτωσης.
3. Όταν στην οθόνη εμφανισθεί η ένδειξη «0,5», αφαιρέστε το δοχείο νερού.
4. Ρίξτε 0,5 λίτρο κατάλληλου διαλύματος αφαλάτωσης στο δοχείο νερού και τοποθετήστε το δοχείο νερού και πάλι στη θέση του.
5. Πατήστε **OK**. Ο κύκλος αφαλάτωσης εκκινείται και διαρκεί περίπου 30 λεπτά.
6. Η διαδικασία αφαλάτωσης είναι αθόρυβη και κατά τη διάρκεια αυτής της διαδικασίας, η οθόνη δείχνει το ποσοστό προόδου της διαδικασίας και το σύμβολο αφαλάτωσης .
7. Όταν στην οθόνη εμφανιστεί η ένδειξη  και ο φούρνος εκπέμπει ένα ηχητικό σήμα, αφαιρέστε και αδειάστε το δοχείο νερού.
8. Πληρώστε το δοχείο νερού με 0,5 λίτρο φρέσκο πόσιμο νερό και επανατοποθετήστε το δοχείο νερού.

9. Κλείστε το πλαίσιο. Ο πρώτος κύκλος έκπλυσης εκκινείται.
10. Όταν στην οθόνη εμφανιστεί ξανά το  και ο φούρνος εκπέμπει ένα νέο ηχητικό σήμα, αφαιρέστε και αδειάστε το δοχείο νερού.
11. Γεμίστε το δοχείο νερού με 0,5 λίτρο κρύου νερού και επανατοποθετήστε το δοχείο νερού.
12. Κλείστε το πλαίσιο. Εκκινείται ο δεύτερος κύκλος έκπλυσης.
13. Όταν ολοκληρωθεί ο κύκλος έκπλυσης, η οθόνη εμφανίζει το σύμβολο  και εκπέμπει ένα ηχητικό σήμα, μέχρι να αφαιρεθεί το δοχείο νερού.
14. Αφαιρέστε, αδειάστε και στεγνώστε το δοχείο νερού.

ΑΚΥΡΩΣΗ ΑΦΑΛΑΤΩΣΗΣ

Μπορείτε να ακυρώσετε τη διαδικασία αφαλάτωσης πριν αφαιρέσετε το δοχείο νερού την πρώτη φορά (σημείο 4).

1. Πατήστε **-** και θα εμφανιστεί η ένδειξη **STOP**.
2. Επιβεβαιώστε με **OK**.

Λειτουργία Küppersbusch ÖkoClean®

Η λειτουργία αυτή διευκολύνει τον καθαρισμό λιπαρών και λοιπών υπολειμμάτων τροφών που έχουν προσκολληθεί στα τοιχώματα του φούρνου.

Για ευκολία στον καθαρισμό, αποφεύγετε τη συσσώρευση ρύπων. Καθαρίζετε τακτικά τον φούρνο.

ΠΡΟΓΡΑΜΜΑΤΙΣΜΟΣ ΛΕΙΤΟΥΡΓΙΑΣ KUPPERSBUSCH ÖKOCLEAN®



ΠΡΟΣΟΧΗ

Μην ρίχνετε νερό στο εσωτερικό του φούρνου όταν είναι ζεστός γιατί μπορεί να υποστεί φθορά το εμαγιέ.

Ο κύκλος καθαρισμού πρέπει να πραγματοποιείται πάντα με τον φούρνο κρύο. Εάν ο φούρνος είναι πολύ ζεστός, ενδέχεται να μην έχετε τα ίδια αποτελέσματα και να υποστεί φθορά το εμαγιέ.

Αφαιρέστε πρώτα τα ταψιά και όλα τα εξαρτήματα από το εσωτερικό του φούρνου, καθώς και τα στηρίγματα για τα ταψιά ή τους τηλεσκοπικούς οδηγούς.

Για να το κάνετε, ακολουθήστε τις οδηγίες που περιέχονται στο εγχειρίδιο εγκατάστασης και συντήρησης που σας παραδίδεται μαζί με τον φούρνο σας.

1. Σε κρύο φούρνο, απλώστε ένα απορροφητικό πανί κουζίνας (σπογγοπετσέτα) πάνω στον πυθμένα του φούρνου.

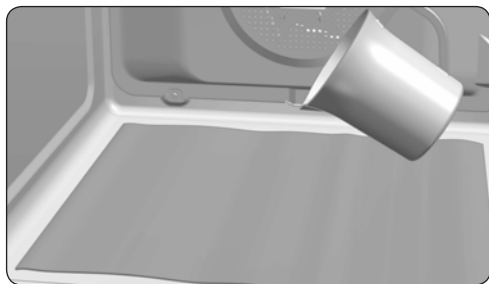

2. Ρίξτε αργά 200 ml νερό στον πυθμένα του θαλάμου του φούρνου.



ΠΛΗΡΟΦΟΡΙΕΣ

Για καλύτερα αποτελέσματα, προσθέστε ένα κουταλάκι ήπιο απορρυπαντικό για πιάτα στο νερό προτού το ρίξετε πάνω στο πανί κουζίνας.

3. Η κλίμακα ελέγχου στη θέση **0**, αγγίξτε **-** ή **+** μέχρι να εμφανιστεί στην οθόνη το μήνυμα HYCL.
4. Πατήστε **OK** για να ξεκινήσει η λειτουργία ÖkoClean®.
5. Στη συνέχεια, θα ακουστεί ένα ηχητικό σήμα ως επιβεβαίωση ότι η λειτουργία Küppersbusch ÖkoClean® άρχισε να λειτουργεί, το σύμβολο  θα αρχίσει να αναβοσβήνει αργά και στην οθόνη θα εμφανιστεί ο υπολειπόμενος χρόνος μέχρι τη λήξη της λειτουργίας.



ΣΗΜΑΝΤΙΚΟ

Η διάρκεια αυτής της λειτουργίας δεν μπορεί να τροποποιηθεί. Για να λήξει προτού ολοκληρωθεί, αγγίξτε **-** και θα εμφανιστεί στην οθόνη η λέξη STOP. Πατήστε **OK** και η λειτουργία θα σταματήσει.

6. Όταν ολοκληρωθεί ο κύκλος καθαρισμού, ο φούρνος θα σβήσει, θα ακουστεί ένα ηχητικό σήμα και το σύμβολο  θα αναβοσβήνει γρήγορα.



ΣΗΜΑΝΤΙΚΟ

Μην ανοίγετε την πόρτα του φούρνου μέχρι να ολοκληρωθεί η λειτουργία ÖkoClean®.

Η φάση ψύξης του φούρνου είναι απαραίτητη για τη σωστή λειτουργία της διαδικασίας καθαρισμού.

7. Αγγίξτε οποιονδήποτε αισθητήρα για να σταματήσει το ηχητικό σήμα και να σβήσει το σύμβολο .

8. Τώρα μπορείτε με ένα υγρό πανί να απομακρύνετε όποια υπολείμματα ρύπων και το νερό που περισσεύει.

Η λειτουργία ÖkoClean® πραγματοποιείται σε χαμηλή θερμοκρασία. Το χρονικό διάστημα, ωστόσο, που απαιτείται για να κρυώσει ο φούρνος, μπορεί να διαφέρει ανάλογα με τη θερμοκρασία περιβάλλοντος.



ΠΡΟΣΟΧΗ

Πριν αγγίξετε απευθείας την εσωτερική επιφάνεια του φούρνου, βεβαιωθείτε ότι η θερμοκρασία είναι ανεκτή.

Αν, αφού πραγματοποιηθεί η λειτουργία ÖkoClean® απαιτείται βαθύτερος καθαρισμός του φούρνου, χρησιμοποιήστε ουδέτερα απορρυπαντικά και σφουγγάρια που δεν προκαλούν διάβρωση.

Μηνύματα και προειδοποιήσεις φούρνου

Οθόνη	Περιγραφή
Αφαλάτωση	
SOFT	Μαλακό νερό.
MED	Μεσαίο σκληρό νερό.
HARD	Σκληρό νερό.
 C AL	Η συσκευή πρέπει να αφαλάτωθεί. Αναβοσβήνει – έναρηξη αφαλάτωσης.
0,5L	Εισάγετε 0,5 λίτρο διαλύματος αφαλάτωσης/φρέσκου πόσιμου νερού στο δοχείο νερού.
0,8L	Εισάγετε 0,8 λίτρο κρύου νερού στο δοχείο νερού για έκπλυση.
Резервуар для воды	
 -LO-	Το δοχείο είναι άδειο, πληρώστε με 0,5 λίτρο νερού.
dEPO	Το δοχείο νερού πρέπει να αφαιρεθεί, να αδειαστεί και να επανατοποθετηθεί.
rES	Ένδειξη απουσίας δοχείου νερού.
Другие сообщения	
SHO	Λειτουργία για εκθέσεις.
END	Τέλος λειτουργίας.
PrE	Επιτρέπει την ενεργοποίηση ή απενεργοποίηση της ταχείας προθέρμανσης των συμβατικών λειτουργιών.
HYCL	Επιτρέπει την ενεργοποίηση της λειτουργίας Hydroclean.



Küppersbusch **BD6340**



70 L

0.80 kWh/cycle*

0.68 kWh/cycle*

* цикл · cyclus · portion · zyklus · πρόγραμμα · ciclo · tsükkel · ohjelma · ciklus · ciklas · cikls · ciklu · cyclus · cykl · ciclu · program · cykel

65/2014

EEl _{cav} *	81
Nº cav*	1
M	35 kg

* затв.отдел. · ovnrum · θαλάμιου · prostor za pečenje · kavitä · ovenruimte · incintă · prostor za peko · kavitet



K01-180191/01



Cod. 3371327-00

Küppersbusch

Küppersbusch Hausgeräte GmbH

Postfach 10 01 32, D-45801 Gelsenkirchen,
Küppersbuschstraße 16, D-45883 Gelsenkirchen
Telefon: (0209) 401-0, Telefax: (0209) 401-303
www.kueppersbusch.de

Teka Austria GmbH

Eitnergasse 13, A-1230 Wien
Telefon: (01) 86680-15, Telefax: (01) 86680-50
www.kueppersbusch.at

